

VENDEDOR:

OTAVIO ROXO NOBRE BARREIRA

LOTE:

01A

ANIMAL:

111 - GRANADA UGO DO CONDE

RAÇA:

GIROLANDO LF

SEXO:

FÊMEA

NASC.:

14/05/2014

REGISTRO:

5527-AR

CATEGORIA:

1/2

CAROL PRELUDE MTOTOT-ET

PICSTON SHOTTLE-ET

CONDON AERO SHARON

AGRINDUS UGO SHOTTLE-TE

DOOLHOF DECEMBER

AGRINDUS 0404 DECEMBER

PARAISO UDINE 3775 FORD-TE

111 - GRANADA UGO DO CONDE

S.C.UACAI JAGUAR

JAGUAR TE DO GAVIÃO

UMIDADE CAL

DINORA

C.A. JATOBA

ARAPONGA

JANDAIA

COMENTÁRIOS:

Último parto: 19/01/2022

Lactação atual: 41KG

Segue inseminada em 04/06/2022 do touro BARÃO HO

TOP LEITE, PAI LINHAGEM SHOTTLE , MÃE FILHA DO JAGUAR

Vaca CCG ½ Holandês (5527-AR), filha de Agrindus Hugo Shottle, O touro Shottle um dos touros mais importante do seletos touros da raça Holandês, ultrapassou 1 milhão de doses de sêmen comercializada. Na linha baixa Dinora, filha de Jaguar TE do Gavião x Araponga. Fechada nas linhagens Gavião e Campo Alegre C.A.

VENDEDOR: OTAVIO ROXO NOBRE BARREIRA

LOTE:
01B

ANIMAL: 221 - 1055 DO CONDE

RAÇA:
GIROLANDO LA

SEXO:
FÊMEA

NASC.:
10/11/2018

REGISTRO:
7445-BT

CATEGORIA:
1/2

					-
					-
	N/D				-
					-
221 - 1055 DO CONDE					-
					-
	N/D				-
					-
					-

COMENTÁRIOS:
Último parto: 07/01/2022
Lactação atual: 18KG
Segue inseminada em 16/06/2022 do touro BARÃO HO PAI LINHAGEM CANNON EM VACA BRADLEY
Vaca CCG 1/2 Holandês (7445-BT) com biotipo leiteiro de muita estrutura, sistema mamário moderno e funcional para alto desempenho leiteiro.
Composição genética para produção de animais CCG 3/4 Holandês para Sistema Intensivo e CCG 1/4 Holandês para Sistema Semi-intensivo e Extensivo para Produção de Leite.

VENDEDOR: OTAVIO ROXO NOBRE BARREIRA

LOTE:
02A

ANIMAL: 211 - 1051 DO CONDE

RAÇA:
GIROLANDO LA

SEXO:
FÊMEA

NASC.:
01/11/2018

REGISTRO:
7444-BT

CATEGORIA:
1/2

			-
		-	
	N/D		-
		-	
211 - 1051 DO CONDE		-	
		-	
	N/D		-
		-	
		-	

COMENTÁRIOS:
Último parto: 03/12/2021
Lactação atual: 31KG
Segue prenhe de inseminação em 21/01/2022 do touro CALEB HO TOP LEITE
Vaca CCG 1/2 Holandês (7444-BT) com biotipo leiteiro de muita estrutura, sistema mamário moderno e funcional para alto desempenho leiteiro. Composição genética para produção de animais CCG 3/4 Holandês para Sistema Intensivo e CCG 1/4 Holandês para Sistema Semi-intensivo e Extensivo para Produção de Leite.

VENDEDOR: OTAVIO ROXO NOBRE BARREIRA

LOTE:
02B

ANIMAL: 428 - 1174 DO CONDE

RAÇA:
GIROLANDO LA

SEXO:
FÊMEA

NASC.:
03/08/2019

REGISTRO:
7451-BT

CATEGORIA:
1/2

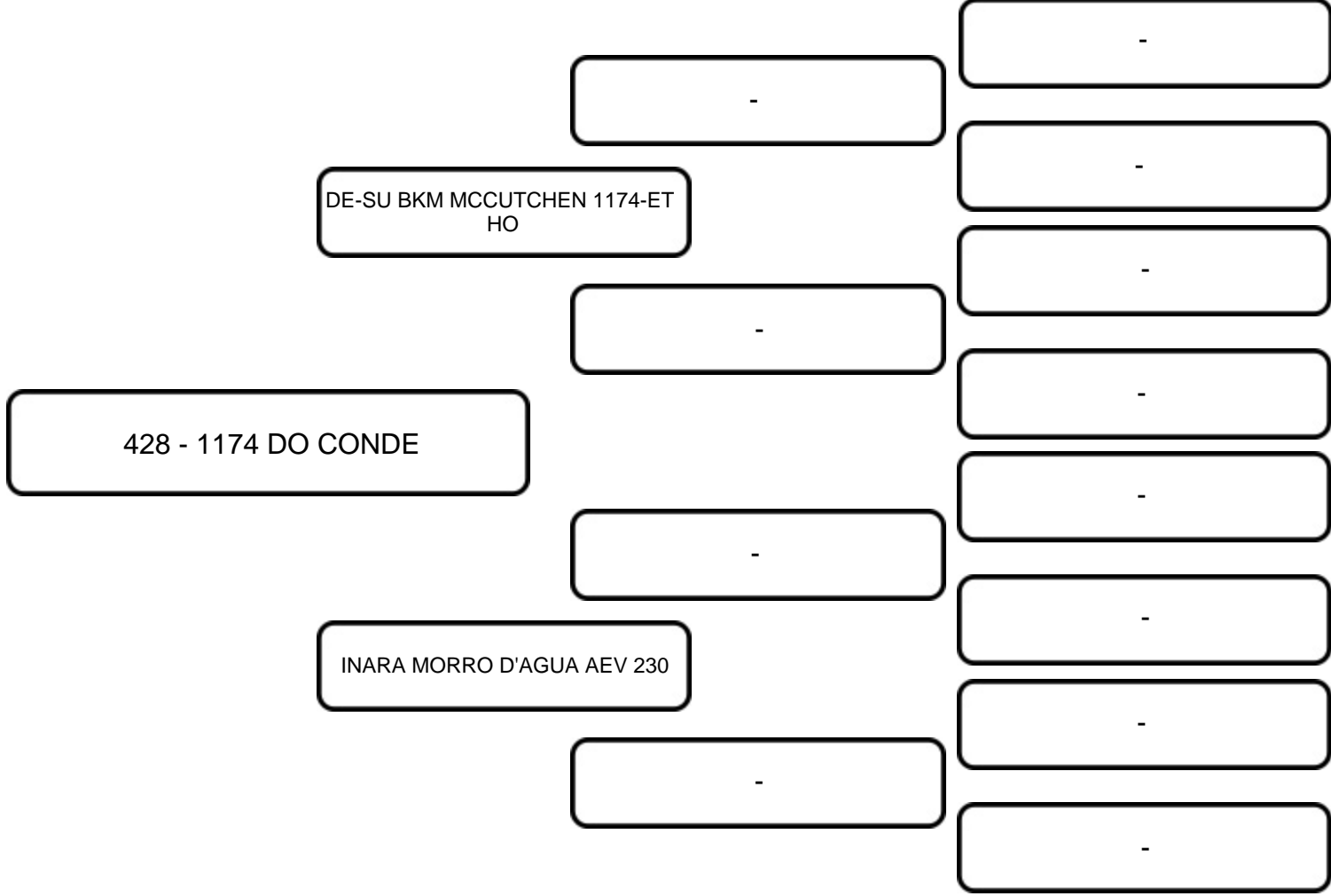

COMENTÁRIOS:

Lactação atual: 28KG
 Segue prenhe de inseminação em 10/03/2022 do touro SOLID GOLD HO FILHA DA INARA - LOTE 22 - BRINCO 281
 Vaca CCG 1/2 Holandês (7451-BT) com biotipo leiteiro de muita estrutura, sistema mamário moderno e funcional para alto desempenho leiteiro. Composição genética para produção de animais CCG ¾ Holandês para Sistema Intensivo e CCG ¼ Holandês para Sistema Semi-intensivo e Extensivo para Produção de Leite.

VENDEDOR:

OTAVIO ROXO NOBRE BARREIRA

LOTE:

03

ANIMAL:

146 - JAPURÁ MONTEREY DO CONDE

RAÇA:

GIROLANDO LF

SEXO:

FÊMEA

NASC.:

09/12/2017

REGISTRO:

0524-BH

CATEGORIA:

1/2

DE-SU BKM MCCUTCHEN 1174-ET

VIEW-HOME MONTEREY-ET

PINE-TREE 2149ROBST 4846-ET

S-S-I MONTEREY JACK-ET

MR OCD ROBUST DONATELLO-ET

S-S-I DONATEL MOREI 8678-ET

S-S-I BOOK MERAUX 7286-ET

146 - JAPURÁ MONTEREY DO

S.C.UACAI JAGUAR

JAGUAR TE DO GAVIÃO

UMIDADE CAL

ANASTACIA

-

AZALEIA

-

COMENTÁRIOS:

Lactação atual: 37KG

Segue inseminada em 16/06/2022 do touro LUTER KING 3/4

TOP LEITE, PAI LINHAGEM MCCUTCHEN, MÃE IRMÃ PRÓPRIA DA BANDEIRA

Vaca CCG ½ Holandês (0524-BH), filha de Monterey touro Holandês com excelente prova de TPI e Produção de Leite. Na linha baixa Anastasia, filha de Jaguar TE do Gavião x Azaleia. Irmã própria da Tri-Recordista Mundial Bandeira. Família com muita consistência genética para produção de leite.

VENDEDOR:

OTAVIO ROXO NOBRE BARREIRA

LOTE:

04A

ANIMAL:

76 - HISPANA MCCUTCHEN FIV DO CONDE

RAÇA:

GIROLANDO LF

SEXO:

FÊMEA

NASC.:

05/07/2015

REGISTRO:

5574-AR

CATEGORIA:

1/2

ENSENADA TABOO PLANET-ET

DE-SU 521 BOOKEM-ET

CLEAR-ECHO 822 RAMO 1199-ET

DE-SU BKM MCCUTCHEN 1174-ET

PICSTON SHOTTLE-ET

SULLY SHOTTLE MAY-TW

MS SULLY OMAN MUETZE-ET

76 - HISPANA MCCUTCHEN FIV DO

C.A.EVEREST

C.A.SANSÃO

C.A.HEURECA

CANTINA

IPANEMA

COMENTÁRIOS:

Último parto: 30/01/2022

Lactação atual: 45KG

Segue inseminada em 16/06/2022 do touro BARÃO HO
TOP LEITE , MCCUTCHEN EM VACA C.A SANSÃO

Vaca CCG ½ Holandês (5574-AR), filha de Mccutchen touro Holandês com excelente prova de Tipo, Produção de Leite, linhagem de ótimos úberes, neto do grande Taboo Planet. Na linha baixa Cantina, filha de C.A Sansão x Ipanema com lactação 6.132 kg, destaque como doadora na produção de excelentes animais. Família com muita consistência genética para produção de leite.

VENDEDOR:

OTAVIO ROXO NOBRE BARREIRA

LOTE:

04B

ANIMAL:

384 - JAMILA MCCUTCHEN DO CONDE

RAÇA:

GIROLANDO LF

SEXO:

FÊMEA

NASC.:

22/06/2017

REGISTRO:

0576-BH

CATEGORIA:

1/2

ENSENADA TABOO PLANET-ET

DE-SU 521 BOOKEM-ET

CLEAR-ECHO 822 RAMO 1199-ET

DE-SU BKM MCCUTCHEN 1174-ET

PICSTON SHOTTLE-ET

SULLY SHOTTLE MAY-TW

MS SULLY OMAN MUETZE-ET

384 - JAMILA MCCUTCHEN DO

C.A.SANSÃO

CASPER TE DE KUBERA

OVACAO DE BRASILIA

IRACEMA FIV DO CLOVIS

TEATRO DA SILVANIA

ESCOPETA

Bandida

COMENTÁRIOS:

Último parto: 27/04/2022

Lactação atual: 55KG

Segue inseminada em 23/06/2022 do touro BARÃO HO

PAI MCCUTCHEN , MÃE FILHA DE CASPER DE KUBERA EM VACA
TEATRO , MUITO LEITE > 50 LITROS

Vaca CCG ½ Holandês (0576-BH), filha de Mccutchen touro Holandês com excelente prova de Tipo, Produção de Leite, linhagem de ótimos úberes, neto do grande Taboo Planet. Na linha baixa Iracema FIV do Clovis, filha de Casper TE de Kubera x Escopeta filha do Teatro da Silvânia irmã da Atual Recordista de Produção de Leite da Raça Gir Leiteiro.

VENDEDOR:

OTAVIO ROXO NOBRE BARREIRA

LOTE:

05A

ANIMAL:

62 - 0537 DO CONDE

RAÇA:

GIROLANDO LA

SEXO:

FÊMEA

NASC.:

29/08/2015

REGISTRO:

5606-AR

CATEGORIA:

1/2

				-
				-
				-
				-
				-
				-
				-
				-
				-
				-
				-
				-
				-
				-
				-
				-
				-
				-
				-
				-
				-
				-

COMENTÁRIOS:

Último parto: 04/05/2022
 Lactação atual: 40KG
 Segue inseminada em 06/06/2022 do touro KALEB HO
 Vaca CCG ½ Holandês (5606-AR) com biotipo leiteiro de muita estrutura, sistema mamário moderno e funcional para alto desempenho leiteiro. Composição genética para produção de animais CCG ¾ Holandês para Sistema Intensivo e CCG ¼ Holandês para Sistemas Semi-intensivo e Extensivo para Produção de Leite.

VENDEDOR:

OTAVIO ROXO NOBRE BARREIRA

LOTE:

05B

ANIMAL:

168 - CELEBRIDADE BLITZ FIV DO CONDE

RAÇA:

GIROLANDO LF

SEXO:

FÊMEA

NASC.:

23/10/2010

REGISTRO:

3151-K

CATEGORIA:

1/2

TO-MAR BLACKSTAR-ET

MJR BLACKSTAR EMORY-ET

MJR ROTATE ELSIE

FUSTEAD EMORY BLITZ-ET

TESK-HOLM VALIANT ROCKIE

FUSTEAD TESK BEV

FUSTEAD B-STAR BLOSSUM-ET

168 - CELEBRIDADE BLITZ FIV DO

-

-

-

CASA BRANCA

-

-

-

COMENTÁRIOS:

Último parto: 14/03/2022

Lactação atual: 42KG

Segue inseminada em 30/05/2022 do touro BARÃO HO TOP LEITE, BLITZ NA CASA BRANCA , UMA DAS MELHORES DOADORAS DA FAZENDA

Vaca CCG ½ Holandês (3151-K), filha do Fustead Emory BLITZ é um touro que sem dúvida nenhuma é um exemplo de satisfação garantida. Com 99% de confiabilidade (o máximo que um touro pode atingir) continua com excepcionais desvios para produção e conformação. São mais de 50.000 filhas provadas somente nos EUA. Na linha baixa Casa Branca Lactação 5.500 kg, uma das melhores doadoras para produção de animais extraordinários para Conformação e Produção de Leite.

VENDEDOR:

OTAVIO ROXO NOBRE BARREIRA

LOTE:

06A

ANIMAL:

231 - HIPOLITA PARADISE DO CONDE

RAÇA:

GIROLANDO LF

SEXO:

FÊMEA

NASC.:

01/08/2015

REGISTRO:

5642-AR

CATEGORIA:

1/2

SANDY-VALLEY BOLTON ET

COYNE-FARMS DORCY-ET

COYNE-FARMS BRET DAFFERS-ET

REGANCREST PARADISE-ET

PICSTON SHOTTLE-ET

RABUR S PADORA-ET EX-91

RABUR OUTSIDE PANDORA

231 - HIPOLITA PARADISE DO

S.C.UACAI JAGUAR

JAGUAR TE DO GAVIÃO

UMIDADE CAL

JURUAIA FIV MORRO DAGUA

C.A.SANSÃO

PLANILHA TE KUBERA

BIGA TE DE KUBERA

COMENTÁRIOS:

Último parto: 05/06/2022 do touro 275

Lactação atual: 40KG

TOP LEITE, PAI VAI A SHOTTLE, MÃE FILHA DO JAGUAR NETA DO SANSÃO, NÃO FAZ OCITOCINA

ÚBERE LADO ESQUERDO MENOR MAS PRODUZ LEITE

Vaca CCG ½ Holandês (5642-AR), filha do Regancrest Paradise-ET é um touro especialista em sistema mamário, filho do extraordinário Dorcy, família do lendário Bolton de vacas de muito leite, saudáveis e longevas. Na linha baixa Juruaia FIV Morro d'água, filha do Jaguar TE do Gavião x Planilha TE Kubera. Junção das linhagens Gavião, CAL, C.A e Kubera com muita consistência genética para Leite.

VENDEDOR:

OTAVIO ROXO NOBRE BARREIRA

LOTE:

06B

ANIMAL:

394 - JULIANA CASUAL DO CONDE

RAÇA:

GIROLANDO LF

SEXO:

FÊMEA

NASC.:

13/06/2017

REGISTRO:

0523-BH

CATEGORIA:

1/2

END-ROAD PVF BOLIVER-ET

CHARLESDALE SUPERSTITION-ET

CHARLESDALE SWEET STAR

LARCREST CASUAL-ET

RAMOS

LARCREST CRIMSON-ET

LARCREST COSMOPOLITAN

394 - JULIANA CASUAL DO CONDE

C.A.SANSÃO

GENGIS KHAN DE BRASILIA

SETIBA DE BRASILIA

AMOROSA FIV

BEM FEITOR RAPOSO DA CAL

INFLUENCIA TE BJS

NORINA CAL

COMENTÁRIOS:

Último parto: 19/03/2022

Lactação atual: 40KG

Segue inseminada em 30/06/2022 do touro CALEB HO

BOA DE LEITE, PAI LARCREST EM MÃE GENGIS KHAN EM VACA BEM FEITOR

Vaca CCG ½ Holandês (0523-BH), filha do Larcrest Casual-ET, touro com excelente combinação de bom volume de leite e alto % de sólidos tanto como gordura e proteína. Na linha baixa Amora FIV, filha do Gengis Khan de Brasília x Influência BJS. A exuberância na seleção para produção de leite das linhagens Fazenda Brasília e Bom Jardim da Serra.

VENDEDOR:

OTAVIO ROXO NOBRE BARREIRA

LOTE:

07A

ANIMAL:

65 - GARA CHIVAS DO CONDE

RAÇA:

GIROLANDO LF

SEXO:

FÊMEA

NASC.:

04/06/2014

REGISTRO:

5588-AR

CATEGORIA:

3/8

MJR BLACKSTAR EMORY-ET

FUSTEAD EMORY BLITZ-ET

FUSTEAD TESK BEV

CHIVAS BLITZ FIV DO CONDE

-

AMERICA

-

65 - GARA CHIVAS DO CONDE

ESPANTOSO

TEATRO DA SILVANIA

EFALC NATA LAGEADO

DINA TEATRO FIV DO CONDE

J-MOR WIN GREATLY-ET

ANDORRA GREATLY FIV DO
CONDE

C.A.SUECIA

COMENTÁRIOS:

Último parto: 23/04/2022 do touro GEORGE 3/4

Lactação atual: 38KG

LINHA PATERNA BLITZ , LINHA MATERNA TEATRO E GREATLY

Vaca CCG 3/8 Holandês (5588-AR), filha do touro CCG 1/2 Holandês Chivas Blitz FIV do Conde, touro com grande destaque para fertilidade e produção de leite, filho do grande Blitz pai de touros, com vários filhos se destacando nos rankings de diversos países, sendo extremamente utilizado na formação de excepcionais animais da raça Girolando. Vaca com ventre de destaque para produção de animis CCG 5/8 Holandês.

VENDEDOR: OTAVIO ROXO NOBRE BARREIRA

LOTE:
07B

ANIMAL: 253 - 819 DO CONDE

RAÇA:
GIROLANDO LA

SEXO:
FÊMEA

NASC.:
09/07/2017

REGISTRO:
0585-BH

CATEGORIA:
1/4

				-
				-
	N/D			-
				-
253 - 819 DO CONDE				-
				-
	N/D			-
				-
				-
				-

COMENTÁRIOS:
Último parto: 22/03/2022
Lactação atual: 32KG
Segue inseminada em 30/06/2022 do touro BARAO HO
TOP LEITE
Vaca CCG 1/4 Holandês (0585-BH) com biotipo leiteiro de muita estrutura, sistema mamário moderno e funcional para alto desempenho leiteiro.
Forma para produção de animais CCG 5/8 Holandês.

VENDEDOR:

OTAVIO ROXO NOBRE BARREIRA

LOTE:

08A

ANIMAL:

239 - 239 DO CONDE

RAÇA:

GIROLANDO LA

SEXO:

FÊMEA

NASC.:

09/05/2018

REGISTRO:

0596-BH

CATEGORIA:

1/4

					-
					-
	N/D				-
					-
239 - 239 DO CONDE					-
					-
	N/D				-
					-
					-

COMENTÁRIOS:

SECA

Segue prenhe de inseminação em 08/03/2022 do touro MISTER 3/4 Vaca CCG 1/4 Holandês (0596-BH) com biotipo leiteiro de muita estrutura, sistema mamário moderno e funcional para alto desempenho leiteiro. Forma para produção de animais CCG 5/8 Holandês.

VENDEDOR:

OTAVIO ROXO NOBRE BARREIRA

LOTE:

08B

ANIMAL:

310 - 1060 ATWOOD COBRAS DO CONDE

RAÇA:

GIROLANDO LF

SEXO:

FÊMEA

NASC.:

18/11/2018

REGISTRO:

0475-BH

CATEGORIA:

3/8

BRAEDALE GOLDWYN

MAPLE-DOWNS-I G W ATWOOD-ET

MD-DELIGHT DURHAM ATLEE-ET

ATWOOD 823 ATWOOD
COBRAS

-

JAVA MAIORAL 517 COBRAS

-

310 - 1060 ATWOOD COBRAS DO

RADAR DOS POCOES

FARDO FIV F.MUTUM

DENGOSA TE F.MUTUM

JAULA FIV CLOVIS

GENGIS KHAN DE BRASILIA

CATLEIA FIV

AZALEIA

COMENTÁRIOS:

SECA

Segue prenhe de embrião 1/2 em 25/11/2021 - IRACEMA X GOPRO HO Vaca CCG 3/8 Holandês (0475-BH), filha do Touro CCG 3/4 Holandês Atwood 823 Atwood Cobras, descendente do touro SHOW Atwood para tipo é simplesmente fantástica, com úberes impecáveis e excelente caracterização leiteira. Na questão de pernas e pés também é muito favorável. Vaca com ventre de destaque para produção de animis CCG 5/8 Holandês.

VENDEDOR: OTAVIO ROXO NOBRE BARREIRA

LOTE:
09A

ANIMAL: BRINCO 286

RAÇA: GIROLANDO

SEXO: FÊMEA

NASC.: 25/10/2017

REGISTRO: S/R

CATEGORIA: 1/4

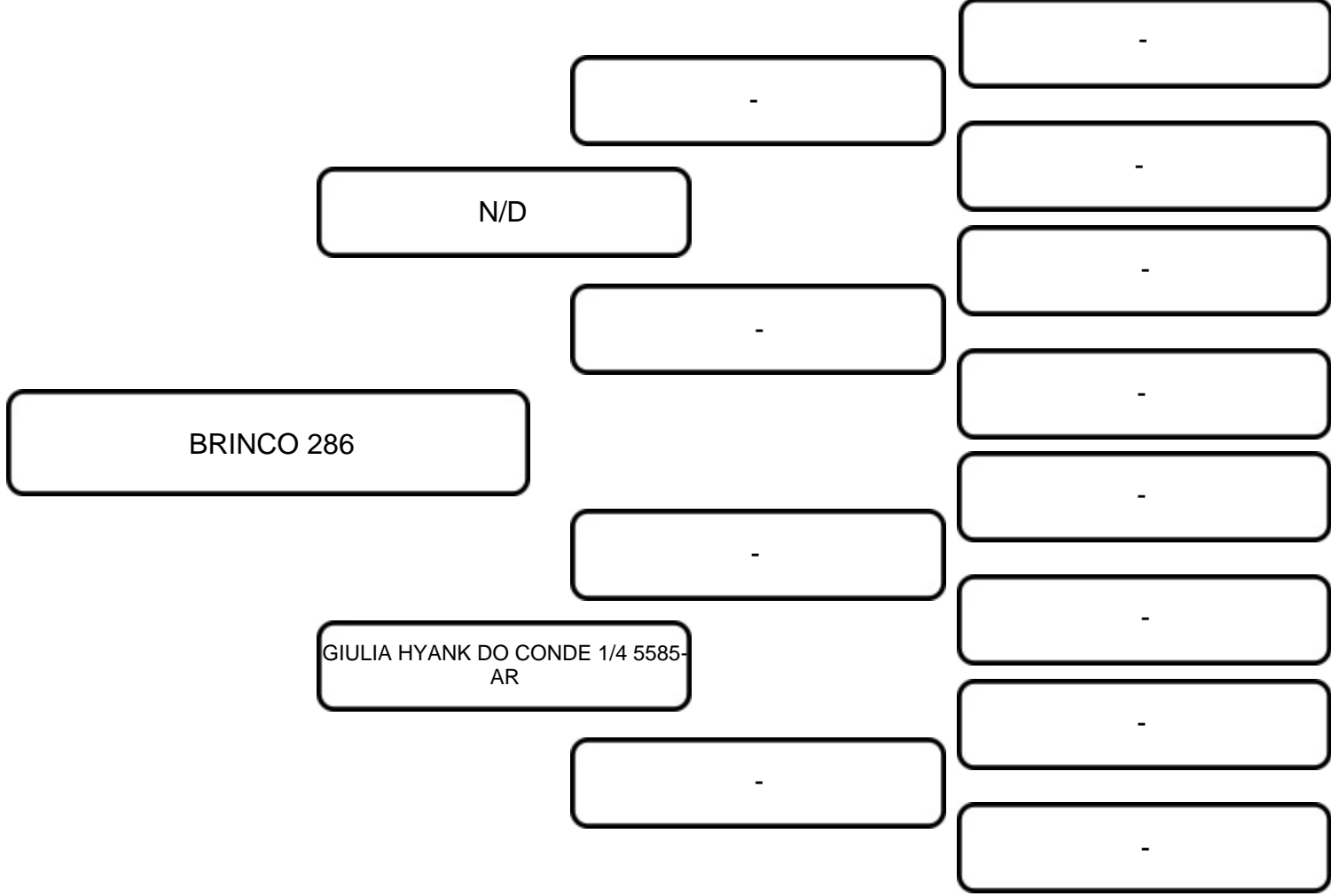

COMENTÁRIOS:
 Lactação atual: 13KG
 Segue prenhe de inseminação em 27/01/2022 do touro LUTER KING 3/4 Vaca CCG 1/4 Holandês (286) com biotipo leiteiro de muita estrutura, sistema mamário moderno e funcional para alto desempenho leiteiro. Forma para produção de animais CCG 5/8 Holandês.

VENDEDOR: OTAVIO ROXO NOBRE BARREIRA

LOTE:
09B

ANIMAL: 371 - 1133 DO CONDE

RAÇA:
GIROLANDO LA

SEXO:
FÊMEA

NASC.:
17/04/2019

REGISTRO:
7446-BT

CATEGORIA:
1/4

				-
			-	-
	N/D			-
			-	-
371 - 1133 DO CONDE				-
			-	-
	N/D			-
			-	-
				-

COMENTÁRIOS:
Lactação atual: 13KG
Segue prenhe de inseminação em 17/05/2022 do touro GEORGE 3/4 Vaca CCG 1/4 Holandês (7446-BT) com biotipo leiteiro de muita estrutura, sistema mamário moderno e funcional para alto desempenho leiteiro. Forma para produção de animais CCG 5/8 Holandês.

VENDEDOR:

OTAVIO ROXO NOBRE BARREIRA

LOTE:

10A

ANIMAL:

267 - 864 DO CONDE

RAÇA:
GIROLANDO LASEXO:
FÊMEANASC.:
02/10/2017REGISTRO:
0591-BHCATEGORIA:
1/4

-

-

N/D

-

-

-

267 - 864 DO CONDE

-

-

0509 DO CONDE 3/4

-

-

-

-

COMENTÁRIOS:

Lactação atual: 15KG

Segue prenhe de inseminação em 17/02/2022 do touro LUTER KING 3/4 Vaca CCG 1/4 Holandês (0591-BH) com biotipo leiteiro de muita estrutura, sistema mamário moderno e funcional para alto desempenho leiteiro.

Forma para produção de animais CCG 5/8 Holandês.

VENDEDOR:

OTAVIO ROXO NOBRE BARREIRA

LOTE:

10B

ANIMAL:

357 - 1131 GOLD DO CONDE

RAÇA:

GIROLANDO
FAP

SEXO:

FÊMEA

NASC.:

09/04/2019

REGISTRO:

7442-BT

CATEGORIA:

1/4

C.A.EVEREST

ESPELHO TE DE BRASILIA

PROFANA DE BRASILIA

GOLD FIV DO CLOVIS

JAGUAR TE DO GAVIÃO

ANASTACIA

AZALEIA

357 - 1131 GOLD DO CONDE

REGANCREST ELTON DURHAM-ET

MR MINISTER

MISS LEE MYSTERY-ET

CROACIA MINISTER FIV DO CONDE

DELTA

MBF FAVELA

ABSOLUTA CADARCO

COMENTÁRIOS:

Último parto: 06/08/2021

Lactação atual: 17KG

Segue inseminada em 16/06/2022 do touro MISTER 3/4

Vaca CCG 1/4 Holandês (7442-BT), filha do Touro Gir Leiteiro Gold FIV do Clovis, touro de alto valor genético, possui PTAL 708 kg, confiabilidade de 43%, com filhas de úberes impecáveis e excelente caracterização leiteira. Vaca com ventre de destaque para produção de animis CCG 5/8 Holandês. Família da Tri-Recordista Mundial Bandeira com muita consistência genética para produção de leite.

VENDEDOR: OTAVIO ROXO NOBRE BARREIRA

LOTE:
11

ANIMAL: 213 - 1047 DO CONDE

RAÇA:
GIROLANDO LA

SEXO:
FÊMEA

NASC.:
27/10/2018

REGISTRO:
7447-BT

CATEGORIA:
1/4

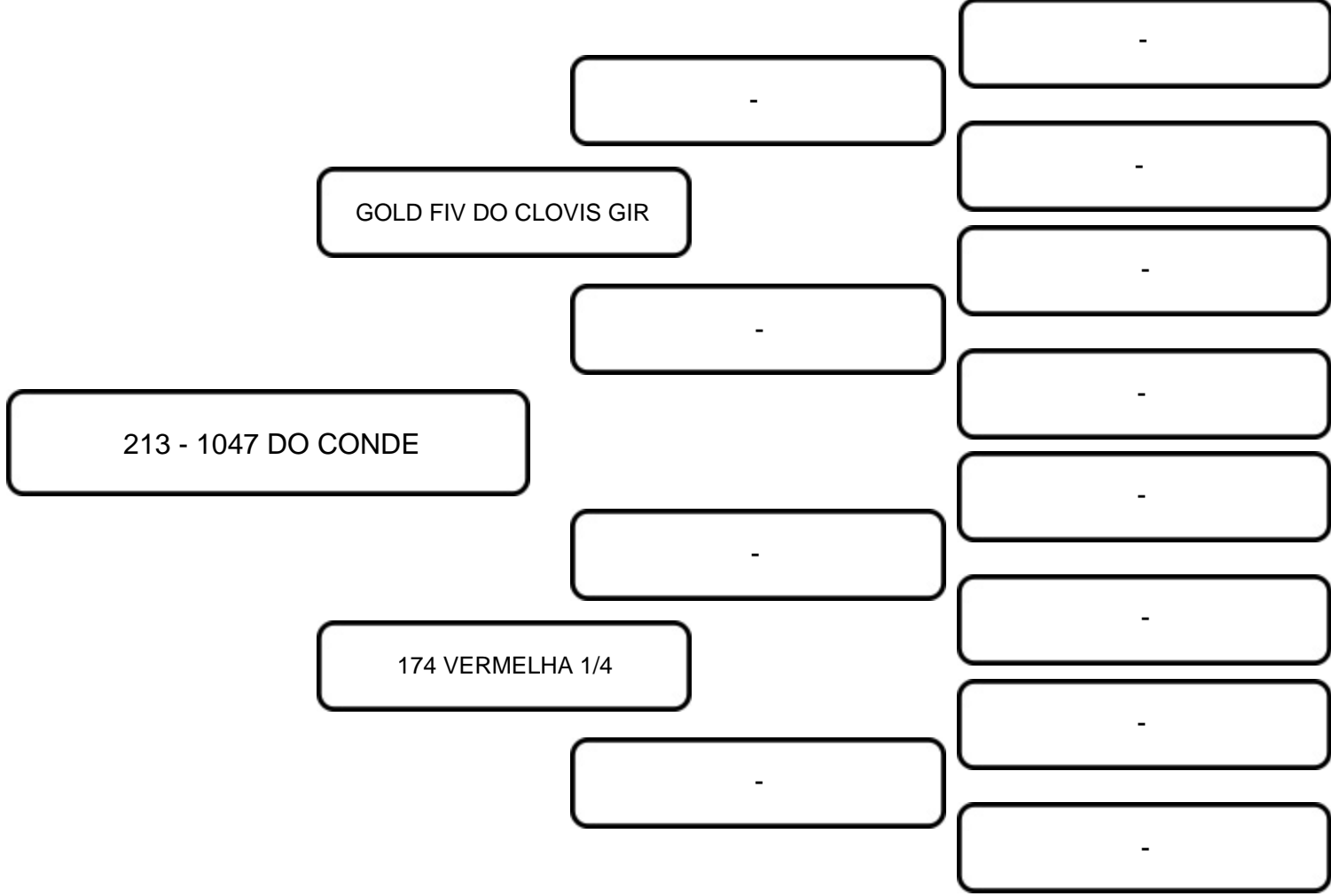

COMENTÁRIOS:
 Último parto: 02/06/2022 do touro ANTONIO HO
 Lactação atual: 26KG
 Vaca CCG 1/4 Holandês (7447-BT) com biotipo leiteiro de muita estrutura, sistema mamário moderno e funcional para alto desempenho leiteiro.
 Forma para produção de animais CCG 5/8 Holandês.

VENDEDOR:

OTAVIO ROXO NOBRE BARREIRA

LOTE:

12A

ANIMAL:

272 - 859 DO CONDE

RAÇA:

GIROLANDO LA

SEXO:

FÊMEA

NASC.:

24/09/2017

REGISTRO:

0592-BH

CATEGORIA:

1/4

-

-

N/D

-

-

-

-

272 - 859 DO CONDE

-

-

-

MBF BECA BLITZ 1/2 3199 K

-

-

-

COMENTÁRIOS:

Lactação atual: 29KG

Segue prenhe de inseminação em 17/02/2022 do touro LUTER KING 3/4 TOP LEITE

Vaca CCG 1/4 Holandês (0592-BH) com biotipo leiteiro de muita estrutura, sistema mamário moderno e funcional para alto desempenho leiteiro.

Forma para produção de animais CCG 5/8 Holandês.

VENDEDOR: OTAVIO ROXO NOBRE BARREIRA

LOTE:
12B

ANIMAL: 413 - 1162 DO CONDE

RAÇA:
GIROLANDO LA

SEXO:
FÊMEA

NASC.:
06/06/2019

REGISTRO:
7432-BT

CATEGORIA:
3/8

C.A.EVEREST

ESPELHO TE DE BRASILIA

PROFANA DE BRASILIA

GOLD FIV DO CLOVIS

JAGUAR TE DO GAVIÃO

ANASTACIA

AZALEIA

413 - 1162 DO CONDE

-

-

-

7186-AV 7/8

-

-

-

COMENTÁRIOS:
Último parto: 15/01/2022
Lactação atual: 28KG
Segue inseminada em 16/06/2022 do touro GOLIAS 5/8
Vaca CCG 3/8 Holandês (7432-BT) com biotipo leiteiro de muita estrutura, sistema mamário moderno e funcional para alto desempenho leiteiro.
Forma para produção de animais CCG 5/8 Holandês.

VENDEDOR:

OTAVIO ROXO NOBRE BARREIRA

LOTE:

13A

ANIMAL:

401 - 1157 KINGBOY FIV DO CONDE

RAÇA:

GIROLANDO LF

SEXO:

FÊMEA

NASC.:

16/06/2019

REGISTRO:

7439-BT

CATEGORIA:

1/2

DE-SU 521 BOOKEM-ET

DE-SU BKM MCCUTCHEN 1174-ET

SULLY SHOTTLE MAY-TW

MORNINGVIEW MCC KINGBOY-ET

CHARLESDALE SUPERSTITION-ET

MORNINGVIEW SUPER MEGAN-ET

MORNINGVIEW SHTTLE
MADILYN

401 - 1157 KINGBOY FIV DO CONDE

ESPANTOSO

TEATRO DA SILVANIA

EFALC NATA LAGEADO

FANQUEIRA FIV DO CLOVIS

JAGUAR TE DO GAVIÃO

Bandida

IMPERATRIZ

COMENTÁRIOS:

Último parto: 20/06/2021

Lactação atual: 29KG

Segue prenhe de embrião 1/2 em 25/11/2021 - IRACEMA X GOPRO HO TOP TOP LEITE, PAI KINGBOY, MÃE TEATRO EM VACA JAGUAR Vaca CCG ½ Holandês (7439-BT), filha do touro Kingboy-ET, Proveniente da Família ícone para tipo funcional e Longevidade. Destaque para Úbere e produção, vacas fortes, de frame mediano. Um dos principais filho do Mccutchen. Na linha baixa filha Fanqueira FIV do Clovis, descende do pai Teatro da Silvânia “ Considerado o melhor progenitor da raça Gir Leiteiro da raça Girolando” e junção com Bandida , descendente do Jaguar TE do Gavião “Pai das Recordista”.

VENDEDOR:

OTAVIO ROXO NOBRE BARREIRA

LOTE:

13B

ANIMAL:

427 - 1173 KINGBOY FIV DO CONDE

RAÇA:

GIROLANDO LF

SEXO:

FÊMEA

NASC.:

02/08/2019

REGISTRO:

7437-BT

CATEGORIA:

1/2

DE-SU 521 BOOKEM-ET

DE-SU BKM MCCUTCHEN 1174-ET

SULLY SHOTTLE MAY-TW

MORNINGVIEW MCC KINGBOY-ET

CHARLESDALE SUPERSTITION-ET

MORNINGVIEW SUPER MEGAN-ET

MORNINGVIEW SHTTLE
MADILYN

427 - 1173 KINGBOY FIV DO CONDE

BEM FEITOR RAPOSO DA CAL

BRILHANTE DA SILVANIA

EFALC NATA LAGEADO

ETIOPA

NAPOLITANO TE DA CAL

ALDEIA

RELIQUIA

COMENTÁRIOS:

Lactação atual: 33KG

Segue prenhe de inseminação em 27/01/2022 do touro SOLID GOLD HO KINGBOY EM DOADORA DO CONDE BRILHANTE DA SILVANIA EM VACA NAPOLITANO

Vaca CCG ½ Holandês (7437-BT) filha do touro Kingboy-ET, Proveniente da Família ícone para tipo funcional e Longevidade. Destaque para Úbere e produção, vacas fortes, de frame mediano. Um dos principais filho do Mccutchen. Na linha baixa filha Etiopa proveniente de família Nata Lageado que prezam fertilidade, úberes excepcionais, com a rusticidade da linhagem CAL.

VENDEDOR: OTAVIO ROXO NOBRE BARREIRA

LOTE:
14

ANIMAL: 409 - 1159 DO CONDE

RAÇA:
GIROLANDO LA

SEXO:
FÊMEA

NASC.:
19/06/2019

REGISTRO:
7426-BT

CATEGORIA:
1/2

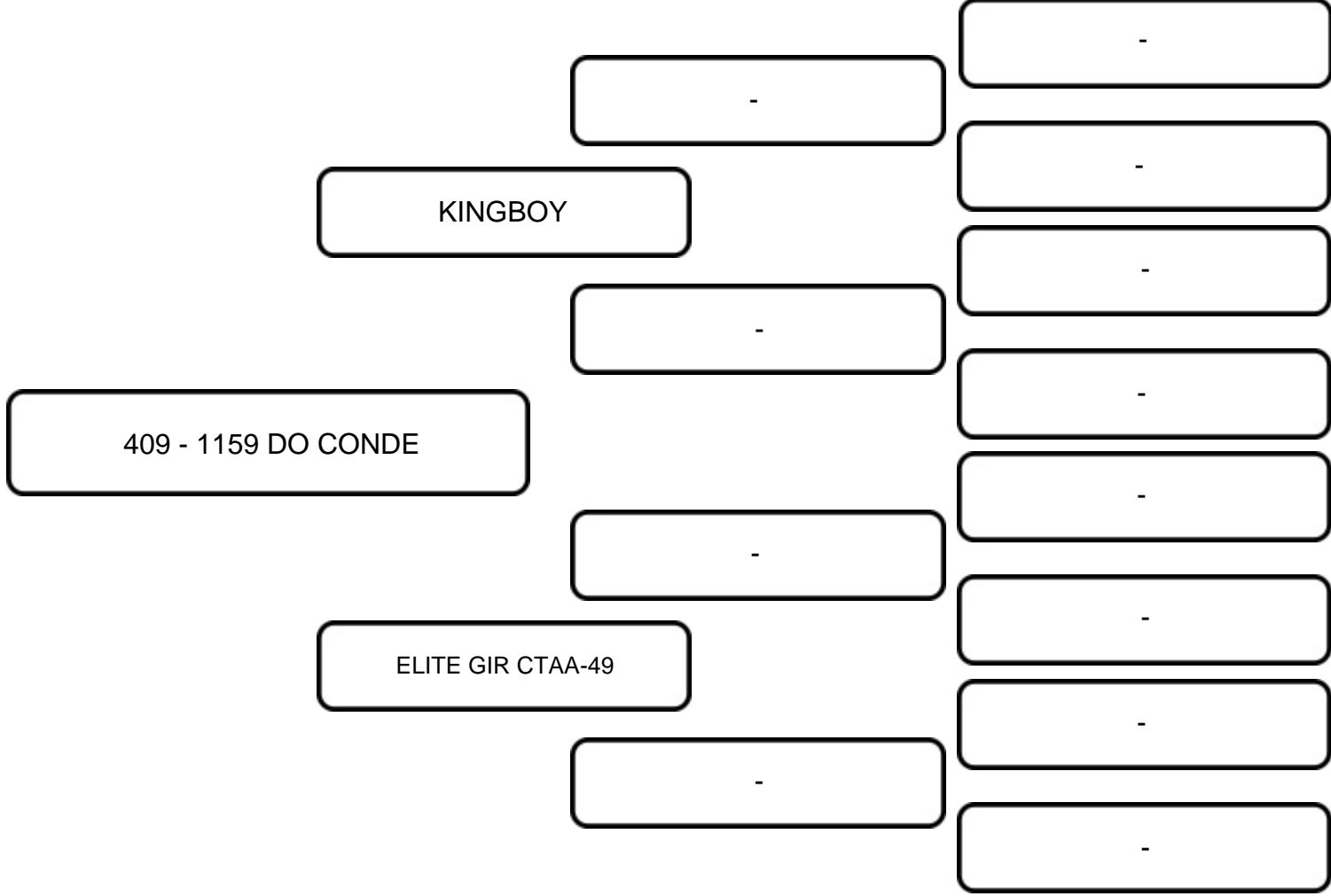

COMENTÁRIOS:
Lactação atual: 42KG
Segue prenhe de inseminação em 15/01/2022 do touro CALEB HO FIV
Vaca CCG ½ Holandês (7426-BT) com biotipo leiteiro de muita estrutura, sistema mamário moderno e funcional para alto desempenho leiteiro. Vaca ideal para produção de leite nos trópicos. Composição genética excelente formação de rebanhos CCG ¾ Holandês e CCG ¼ Holandês.

VENDEDOR:

OTAVIO ROXO NOBRE BARREIRA

LOTE:

15

ANIMAL:

222 - L984 MOGUL FIV DO CONDE

RAÇA:

GIROLANDO LF

SEXO:

FÊMEA

NASC.:

26/05/2018

REGISTRO:

0515-BH

CATEGORIA:

1/2

SANDY-VALLEY BOLTON ET

COYNE-FARMS DORCY-ET

COYNE-FARMS BRET DAFFERS-ET

MOUNTFIELD SSI DCY MOGUL-ET

PASEN MARSH-ET

MOUNTFIELD MARSH MAXINE-ET

PINE-TREE MISSY MIRANDA-ET

222 - L984 MOGUL FIV DO CONDE

C.A.EVEREST

ESPELHO TE DE BRASILIA

PROFANA DE BRASILIA

GRÉCIA FIV DO CLÓVIS

JAGUAR TE DO GAVIÃO

ANASTACIA

AZALEIA

COMENTÁRIOS:

Último parto: 19/12/2021

Lactação atual: 36KG

Segue prenhe de inseminação em 14/04/2022 do touro DIDI HO TOP LEITE, PAI MOGUL, MÃE GRÉCIA SOBRINHA DA BANDEIRA FILHA DA GRÉCIA - LOTE 21 - 229

Vaca CCG ½ Holandês (0515-BH) filha do touro Mogul-ET, um dos touros mais importantes da história do Holandês sendo progenitor de grandes touros. Descendente de Bolton, especialista em Sistema Mamário. Provado e acima de +3.0 para COMPOSTO DE UBERE com 99% de confiança. Filhas produzindo muito leite, saudáveis e longevas. Na linha baixa Grécia FIV do Clóvis, descendente da Bi Recordista Profana de Brasília e da extraordinária Azaleia mãe da Tri Recordista Mundial de Produção de Leite Bandeira.

VENDEDOR:

OTAVIO ROXO NOBRE BARREIRA

LOTE:

16A

ANIMAL:

60 - GLORIA EVEREST DO CONDE

RAÇA:

GIROLANDO LF

SEXO:

FÊMEA

NASC.:

23/01/2014

REGISTRO:

2699-AK

CATEGORIA:

1/2

JOCKO BESNE

DELTA PARAMOUNT

COCKTAIL DELTA HEART

D'AGUA VERDE MOUNT EVEREST

ETAZON PEROT-ET

D'AGUA VERDE CARINA PEROT 328

D'AGUA VERDE CARINA 122

60 - GLORIA EVEREST DO CONDE

ESPANTOSO

TEATRO DA SILVANIA

EFALC NATA LAGEADO

CELEBRIDADE

C.A.FALCONETE

C.A.SUECIA

C.A.NACAO IN LA-3

COMENTÁRIOS:

Último parto: 16/02/2022

Lactação atual: 42KG

Segue inseminada em 16/06/2022 do touro BARÃO HO

TOP LEITE

Vaca CCG ½ Holandês (2699-AK) filha de touro Holandês Everest, forte em conformação, produção e saúde. A fortaleza que ainda vemos na sua atual prova pode ser demonstrada nas filhas que vemos no campo. . Na linha baixa Celebridade, filha de Teatro da Silvânia x C.A. Suecia. Linhagens que preservam animais muito produtivo, com muita saúde. Genética da Atual Recordista Mundial de Produção de Leite Iluminada.

VENDEDOR:

OTAVIO ROXO NOBRE BARREIRA

LOTE:

16B

ANIMAL:

98 - INDY LAREDO DO CONDE

RAÇA:

GIROLANDO LF

SEXO:

FÊMEA

NASC.:

04/05/2016

REGISTRO:

5542-AR

CATEGORIA:

1/2

SHOREMAR JAMES

BRAEDALE GOLDWYN

BRAEDALE BALER TWINE-ET

WHITTIER-CF GOLD LAREDO-ET

PICSTON SHOTTLE-ET

CALBRETT SHOTTLE LAURA-ET

LYLEHAVEN LILA Z

98 - INDY LAREDO DO CONDE

C.A.EVEREST

C.A.SANSÃO

C.A.HEURECA

CEILANDIA

NITRITO DE BRASILIA

ALANIS

FLOR DO CAMPO

COMENTÁRIOS:

Último parto: 25/04/2022

Lactação atual: 42KG

Segue inseminada em 23/06/2022 do touro BARÃO HO
TOP LEITE, PAI LINHAGEM SHOTTLE , MÃE SANSÃOVaca CCG ½ Holandês (5542-AR) filha de Laredo, descendente um dos
tous ícone da raça Holandês Goldwyn em altas produções de leite. Na
linha baixa Ceilândia descendente do Rei C.A Sansão ícone da Raça Gir
Leiteira pai de grandes vacas.

VENDEDOR:

OTAVIO ROXO NOBRE BARREIRA

LOTE:

17A

ANIMAL:

24 - L991 MOGUL FIV DO CONDE

RAÇA:

GIROLANDO LF

SEXO:

FÊMEA

NASC.:

08/06/2018

REGISTRO:

0481-BH

CATEGORIA:

1/2

SANDY-VALLEY BOLTON ET

COYNE-FARMS DORCY-ET

COYNE-FARMS BRET DAFFERS-ET

MOUNTFIELD SSI DCY MOGUL-ET

PASEN MARSH-ET

MOUNTFIELD MARSH MAXINE-ET

PINE-TREE MISSY MIRANDA-ET

24 - L991 MOGUL FIV DO CONDE

C.A.EVEREST

ESPELHO TE DE BRASILIA

PROFANA DE BRASILIA

GAZETA FIV DO CLOVIS

JAGUAR TE DO GAVIÃO

ANASTACIA

AZALEIA

COMENTÁRIOS:

Último parto: 30/12/2021

Lactação atual: 31KG

Segue inseminada em 16/06/2022 do touro CALEB HO FIV, FILHA DA GRÉCIA, NETA DA ANASTACIA (IRMÃ PRÓPRIA DA BANDEIRA)

Vaca CCG ½ Holandês (0481-BH) filha do touro Mogul-ET, um dos touros mais importantes da história do Holandês sendo progenitor de grandes touros. Descendente de Bolton, especialista em Sistema Mamário. Provado e acima de +3.0 para COMPOSTO DE UBERE com 99% de confiança. Filhas produzindo muito leite, saudáveis e longevas. Na linha baixa Gazeta FIV do Clóvis, descendente da Bi Recordista Profana de Brasília e da extraordinária Azaleia mãe da Tri Recordista Mundial de Produção de Leite Bandeira.

VENDEDOR:

OTAVIO ROXO NOBRE BARREIRA

LOTE:

17B

ANIMAL:

339 - 1033 KINGBOY FIV DO CONDE

RAÇA:

GIROLANDO LF

SEXO:

FÊMEA

NASC.:

13/09/2018

REGISTRO:

0504-BH

CATEGORIA:

1/2

DE-SU 521 BOOKEM-ET

DE-SU BKM MCCUTCHEN 1174-ET

SULLY SHOTTLE MAY-TW

MORNINGVIEW MCC KINGBOY-ET

CHARLESDALE SUPERSTITION-ET

MORNINGVIEW SUPER MEGAN-ET

MORNINGVIEW SHTTLE
MADILYN

339 - 1033 KINGBOY FIV DO CONDE

C.A.EVEREST

ESPELHO TE DE BRASILIA

PROFANA DE BRASILIA

GRÉCIA FIV DO CLÓVIS

JAGUAR TE DO GAVIÃO

ANASTACIA

AZALEIA

COMENTÁRIOS:

Lactação atual: 34KG

Segue prenhe de inseminação em 27/01/2022 do touro SOLID GOLD HO KINGBOY X GRÉCIA (SOBRINHA BANDEIRA), TOP LEITE

FILHA DA GRÉCIA - LOTE 21 - BRINCO 229

Vaca CCG ½ Holandês (0504-BH) filha do touro Kingboy-ET, Proveniente da Família ícone para tipo funcional e Longevidade. Destaque para Úbere e produção, vacas fortes, de frame mediano. Um dos principais filho do Mccutchen. Na linha baixa Grécia FIV do Clóvis, descendente da Bi Recordista Profana de Brasília e da extraordinária Azaleia mãe da Tri Recordista Mundial de Produção de Leite Bandeira.

VENDEDOR:

OTAVIO ROXO NOBRE BARREIRA

LOTE:

18A

ANIMAL:

172 - INDIANA GILLESPIY DO CONDE

RAÇA:

GIROLANDO LF

SEXO:

FÊMEA

NASC.:

11/06/2016

REGISTRO:

5546-AR

CATEGORIA:

1/2

LEXVOLD LUKE HERSHEL-ET

SANDY-VALLEY BOLTON ET

SANDY-VALLEY BLESSING-ET

DE-SU GILLESPIY-ET

PICSTON SHOTTLE-ET

DE-SU 6822-ET

DE-SU BW MARSHAL GEORGIA-ET

172 - INDIANA GILLESPIY DO CONDE

S.C.UACAI JAGUAR

JAGUAR TE DO GAVIÃO

UMIDADE CAL

ANASTACIA

-

AZALEIA

-

COMENTÁRIOS:

Último parto: 01/03/2022

Lactação atual: 24KG

Segue inseminada em 30/06/2022 do touro CALEB HO

TOP LEITE , PAI LINHAGEM BOLTON E SHOTTLE, MÃE IRMÃ PRÓPRIA DA BANDEIRA

CCG ½ Holandês (5546-AR) filha do Gillespy, touro provado extremo para PTALEITE + 1988 lbs de leite aliado com fantástico sistema mamário. É filho de BOLTON, portanto pedigree consistente. Além de baixíssima contagem de Células Somáticas .Na linha baixa Anastácia, irmã própria da Tri Recordista Mundial de Produção de Leite Bandeira.

VENDEDOR: OTAVIO ROXO NOBRE BARREIRA

LOTE:
18B

ANIMAL: 254 - 700 DO CONDE

RAÇA:
GIROLANDO LA

SEXO:
FÊMEA

NASC.:
21/10/2016

REGISTRO:
0589-BH

CATEGORIA:
1/2

		-
		-
	N/D	-
		-
254 - 700 DO CONDE		-
		-
	N/D	-
		-
		-
		-

COMENTÁRIOS:
 Último parto: 15/01/2022
 Lactação atual: 18KG
 Segue inseminada em 20/06/2022 do touro BARÃO HO
 Vaca CCG 1/2 Holandês (0589-BH) com biotipo leiteiro de muita estrutura, sistema mamário moderno e funcional para alto desempenho leiteiro. Vaca ideal para produção de leite nos trópicos. Composição genética excelente formação de rebanhos CCG 3/4 Holandês e CCG 1/4 Holandês.

VENDEDOR:

OTAVIO ROXO NOBRE BARREIRA

LOTE:

19A

ANIMAL:

209 - LAGOA DO CLOVIS

RAÇA:

GIR

SEXO:

FÊMEA

NASC.:

26/09/2018

REGISTRO:

CTAA 285

CATEGORIA:

PO

C.A.EVEREST

ESPELHO TE DE BRAS.

PROFANA DE BRAS.

GOLD FIV DO CLOVIS

JAGUAR TE DO GAVIAO

ANASTASIA

AZALEIA

209 - LAGOA DO CLOVIS

MODELO TE DE BRAS.

COLISEU TE GAM

AMETISTA DA SILVANIA

GAMADA DO CLOVIS

C.A.QUIOSQUE

BACANA

RELIQUIA

COMENTÁRIOS:

Segue prenhe de inseminação em 10/03/2022 do touro PEREGRINO GIR SEX

FILHA DA GAMADA - LOTE 23 - BRINCO 164

NETA DA ANASTÁCIA QUE É IRMÃ PRÓPRIA DA BANDEIRA PRENHA DO PEREGRINO SEXADO

Lagoa do Clóvis (CTAA 285) na linha paterna família da extraordinária Anastácia, irmã própria da Tri Recordista Mundial de Produção de Leite Bandeira. Na linha materna descendente da Ametista da Silvânia Tri Campeã Nacional, doadora de destaque, mãe de touros de grande destaque o provado Gabinete Silvânia "Grande Campeão da Expozebu 2011".

VENDEDOR:

OTAVIO ROXO NOBRE BARREIRA

LOTE:

19B

ANIMAL:

352 - MODERNA DO CLOVIS

RAÇA:

GIR

SEXO:

FÊMEA

NASC.:

02/04/2019

REGISTRO:

CTAA 306

CATEGORIA:

PO

C.A.EVEREST

ESPELHO TE DE BRAS.

PROFANA DE BRAS.

GOLD FIV DO CLOVIS

JAGUAR TE DO GAVIAO

ANASTASIA

AZALEIA

352 - MODERNA DO CLOVIS

S.C.UACAI JAGUAR

JAGUAR TE DO GAVIAO

UMIDADE

AEV 306 JACYRA FIV
MORROD'AGUA

C.A.SANSÃO

PLANILHA TE KUBERA

BIGA TE DE KUBERA

COMENTÁRIOS:

Segue prenhe de inseminação em 18/02/2022 do touro DIDI HO NETA DA ANASTÁCIA QUE É IRMÃ PROPRIA DA BANDEIRA, FILHA DE AEV JACYRA , LINHAGEM ANIBAL VERCEZI

Moderna do Clóvis na linha paterna família da extraordinaria Anastácia, irmã própria da Tri Recordista Mundial de Produção de Leite Bandeira. Na linha materna descendente da fazenda Morro d`água que preserva na seleção de animais rústicos, adaptados, produção de leite à pasto.

VENDEDOR:

OTAVIO ROXO NOBRE BARREIRA

LOTE:

21

ANIMAL:

229 - GRECIA FIV DO CLOVIS

RAÇA:

GIR

SEXO:

FÊMEA

NASC.:

19/11/2014

REGISTRO:

CTAA 118

CATEGORIA:

PO

C.A.PRELUPIO

C.A.EVEREST

C.A.MACEDONIA

ESPELHO TE DE BRAS.

CAJU DE BRAS.

PROFANA DE BRAS.

JAFFA TE BRASILIA

229 - GRECIA FIV DO CLOVIS

S.C.UACAI JAGUAR

JAGUAR TE DO GAVIAO

UMIDADE

ANASTASIA

-

AZALEIA

-

COMENTÁRIOS:

SECA

Segue prenhe de inseminação em 18/03/2022 do touro PEREGRINO GIR FILHA DA ANASTÁCIA QUE É IRMÃ PRÓPRIA DA BANDEIRA, PAI ESPELHO DE BRASÍLIA

ESSE ANIMAL POSSUI TRÊS FILHAS: LOTE 15 - BRINCO 222, LOTE 17 - BRINCO 339 E LOTE 55 - BRINCO 19

Grécia FIV do Clóvis, descendente da Bi Recordista Profana de Brasília e da extraordinária Azaleia mãe da Tri Recordista Mundial de Produção de Leite Bandeira. Linhagens com mais de 60 anos de Seleção para Produção de Leite.

VENDEDOR:

OTAVIO ROXO NOBRE BARREIRA

LOTE:

22

ANIMAL:

281 - INARA MORRO DAGUA

RAÇA:

GIR

SEXO:

FÊMEA

NASC.:

07/06/2010

REGISTRO:

AEV 230

CATEGORIA:

PO

JAGUAR

S.C.UACAI JAGUAR

S.C.MALOCA CAXANGA

JAGUAR TE DO GAVIAO

PAPIRO DA CAL

UMIDADE

281 - INARA MORRO DAGUA

REGIAO DA CAL.

IMPRESSOR DE BRAS.

C.A.GURI ST TE

C.A.INDAIATUBA

DIADEMA MORRO DAGUA

BEM FEITOR RAPOSO

CELEBRITE DO BONY

ANTAGONIA

COMENTÁRIOS:

SECA

Segue prenhe de inseminação em 29/11/2021 do touro PEREGRINO GIR SEX

FILHA DO JAGUAR EM VACA C.A. GURI

ESSE ANIMAL POSSUI DUAS FILHAS: LOTE 02 - BRINCO 428 E LOTE 89 - BRINCO 739

Inara Morro d`água, descendente do Jaguar TE do Gavião pai das Recordistas Mundial de Produção de Leite Bandeira, Jiba FIV de Brasília, Bruna FIV Cabo Verde. Junção de linhagens Fazenda Brasília, Fazenda Calciolândia.

VENDEDOR:

OTAVIO ROXO NOBRE BARREIRA

LOTE:

23

ANIMAL:

164 - GAMADA DO CLOVIS

RAÇA:

GIR

SEXO:

FÊMEA

NASC.:

06/07/2014

REGISTRO:

CTAA 98

CATEGORIA:

PO

CAJU DE BRAS.

MODELO TE DE BRAS.

GRINALDA TE DE BRAS.

COLISEU TE GAM

TEATRO DA SILVANIA

AMETISTA DA SILVANIA

UNIDADE TE SILVANIA

164 - GAMADA DO CLOVIS

C.A.JARDEL

C.A.QUIOSQUE

CACULI 672 NIPPUR

BACANA

RELIQUIA

COMENTÁRIOS:

Último parto: 01/01/2022

Lactação atual: 23KG

Segue prenhe de inseminação em 28/02/2022 do touro SOLID GOLD HO FILHA DO COLISEU EM VACA C.A. QUIOSQUE

ESSE ANIMAL POSSUI DUAS FILHAS: LOTE 86 - BRINCO 632 E LOTE 19 - BRINCO 209

Gamada do Clovis, descendente da Ametista da Silvânia Tri Campeã Nacional (2003, 2004 e 2005) doadora de destaque, mãe de touros de grande destaque o provado Gabinete Silvânia "Grande Campeão da Expozebu 2011". Família do grande Teatro da Silvânia pai da Atual Recordista Mundial de Produção de leite Iluminada.

VENDEDOR:

OTAVIO ROXO NOBRE BARREIRA

LOTE:

24

ANIMAL:

230 - ESFERA

RAÇA:

GIR

SEXO:

FÊMEA

NASC.:

09/06/2012

REGISTRO:

CTAA 48

CATEGORIA:

PO

ESPANTOSO

TEATRO DA SILVANIA

EFALC NATA LAGEADO

230 - ESFERA

JAGUAR TE DO GAVIAO

BANDIDA

IMPERATRIZ

ROCAR LAGEADO V. OURO

EFALC JACA CADARCO

S.C.UACAI JAGUAR

UMIDADE

COMENTÁRIOS:

Último parto: 25/03/2022

Lactação atual: 18KG

Segue inseminada em 19/05/2022

FILHA DO TEATRO EM VACA JAGUAR

ESSE ANIMAL POSSUI UMA FILHA - LOTE 99 - BRINCO 814

Esfera, filha do grande Teatro da Silvânia pai da Atual Recordista Mundial de Produção de leite Iluminada. Família do Jaguar TE do Gavião pai das Recordistas Mundial de Produção de Leite Bandeira, Jiba FIV de Brasília, Bruna FIV Cabo Verde. Aqui sobra Recordistas!!!

VENDEDOR: OTAVIO ROXO NOBRE BARREIRA

LOTE:
25

ANIMAL: 14 - FACEIRA DO CONDE

RAÇA:
GIROLANDO LA

SEXO:
FÊMEA

NASC.:
23/04/2018

REGISTRO:
0550-BH

CATEGORIA:
3/4

					-
					-
		N/D			-
					-
					-
14 - FACEIRA DO CONDE					-
					-
		N/D			-
					-
					-
					-

COMENTÁRIOS:
 Último parto: 17/02/2022
 Lactação atual: 33KG
 Segue inseminada em 16/06/2022 do touro LUTER KING 3/4
 Vaca CCG 3/4 Holandês (0550-BH) com biotipo leiteiro de muita estrutura, sistema mamário moderno e funcional para alto desempenho leiteiro em fazendas de sistema Intensivo, Semi-intensivo. Composição genética excelente formação de rebanhos CCG 3/8 Holandês e CCG 7/8 Holandês.

VENDEDOR:

OTAVIO ROXO NOBRE BARREIRA

LOTE:

26

ANIMAL:

32 - JUJUBA MOGUL DO CONDE

RAÇA:

GIROLANDO LF

SEXO:

FÊMEA

NASC.:

18/10/2017

REGISTRO:

0564-BH

CATEGORIA:

3/4

COYNE-FARMS DORCY-ET

MOUNTFIELD SSI DCY MOGUL-ET

MOUNTFIELD MARSH MAXINE-ET

SIEMERS MOGUL REAL-SEAL-ET

DE-SU OBSERVER-ET

CLEAR-ECHO OBSERVER 2283-ET

CLEAR-ECHO 822 RAMO 1200-ET

32 - JUJUBA MOGUL DO CONDE

MARA-THON BW MARSHALL-ET

ROBTHOM MOSCOW-ET

ROBTHOM GEORGIA
INTEGRITYCAMOMILA MOSCOW FIV DO
CONDE

-

SEREIA

-

COMENTÁRIOS:

Último parto: 03/04/2022

Lactação atual: 51KG

Segue inseminada em 16/06/2022 do touro LUTER KING 3/4

TOP LEITE, LINHAGEM PATERNA BOLTON E PLANET, LINHAGEM MATERNA MOSCOW, MÃE É UMA DAS PRINCIPAIS DOADORAS DA FAZENDA

Vaca CCG $\frac{3}{4}$ Holandês (0564-BH) desce do touro Mogul-ET, um dos touros mais importantes da história do Holandês sendo progenitor de grandes touros. Descendente de Bolton, especialista em Sistema Mamário. Provado e acima de +3.0 para COMPOSTO DE UBERE com 99% de confiança. Filhas produzindo muito leite, saudáveis e longevas.

Composição genética excelente formação de rebanhos CCG $\frac{3}{8}$ Holandês e CCG $\frac{7}{8}$ Holandês.

VENDEDOR: OTAVIO ROXO NOBRE BARREIRA

LOTE:
27

ANIMAL: 315 - 1093 MONTEREY DO CONDE

RAÇA:
GIROLANDO LF

SEXO:
FÊMEA

NASC.:
22/01/2019

REGISTRO:
0480-BH

CATEGORIA:
5/8

DE-SU 521 BOOKEM-ET

DE-SU BKM MCCUTCHEN 1174-ET

SULLY SHOTTLE MAY-TW

VIEW-HOME MONTEREY-ET

ROYLANE SOCRA ROBUST-ET

PINE-TREE 2149ROBST 4846-ET

315 - 1093 MONTEREY DO CONDE

PINE-TREE ZENITH SHEEN

-

-

DURVALINA DO CONDE

-

-

-

-

COMENTÁRIOS:
Último parto: 25/03/2022
Lactação atual: 36KG
Segue inseminada em 30/06/2022 do touro PEREGRINO GIR PAI MCCUTCHEN, TOP LEITE
Vaca CCG 5/8 Holandês (0480-BH) filha de Monterey touro Holandês com excelente prova de TPI, suas filhas paridas são de extrema conformação com úberes fantásticos e produzindo muito leite. Descendente do grande Mccutchen. Composição genética excelente para produção de Leite em Compost Barn (Intensivo), Sistema de pastejo (Semi-intensivo).

VENDEDOR: OTAVIO ROXO NOBRE BARREIRA

LOTE:
28A

ANIMAL: 412 - 1161 DO CONDE

RAÇA:
GIROLANDO LA

SEXO:
FÊMEA

NASC.:
06/07/2019

REGISTRO:
7436-BT

CATEGORIA:
3/4

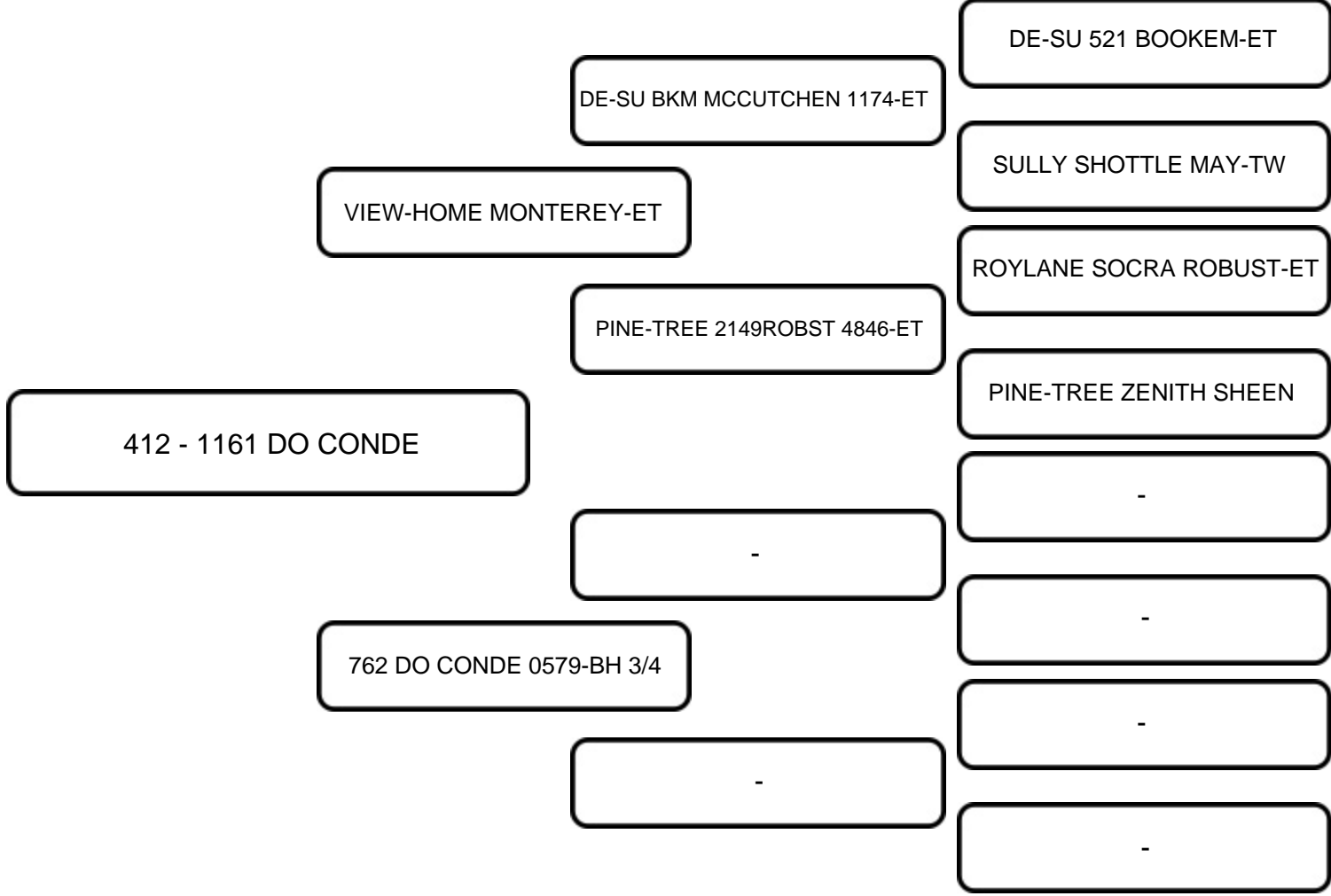

COMENTÁRIOS:
 Último parto: 14/12/2021
 Lactação atual: 28KG
 Segue prenhe de inseminação em 01/04/2022 do touro GEORGE 3/4
 NÃO FAZ OCITOCINA
 Vaca CCG ¾ Holandês (7436-BT) filha de Monterey touro Holandês com excelente prova de TPI, suas filhas paridas são de extrema conformação com úberes fantásticos e produzindo muito leite. Descendente do grande Mccutchen. Composição genética excelente formação de rebanhos CCG 3/8 Holandês e CCG 7/8 Holandês.

VENDEDOR: OTAVIO ROXO NOBRE BARREIRA

LOTE:
28B

ANIMAL: 441 - 1183 DO CONDE

RAÇA:
GIROLANDO LA

SEXO:
FÊMEA

NASC.:
07/10/2019

REGISTRO:
7416-BT

CATEGORIA:
3/4

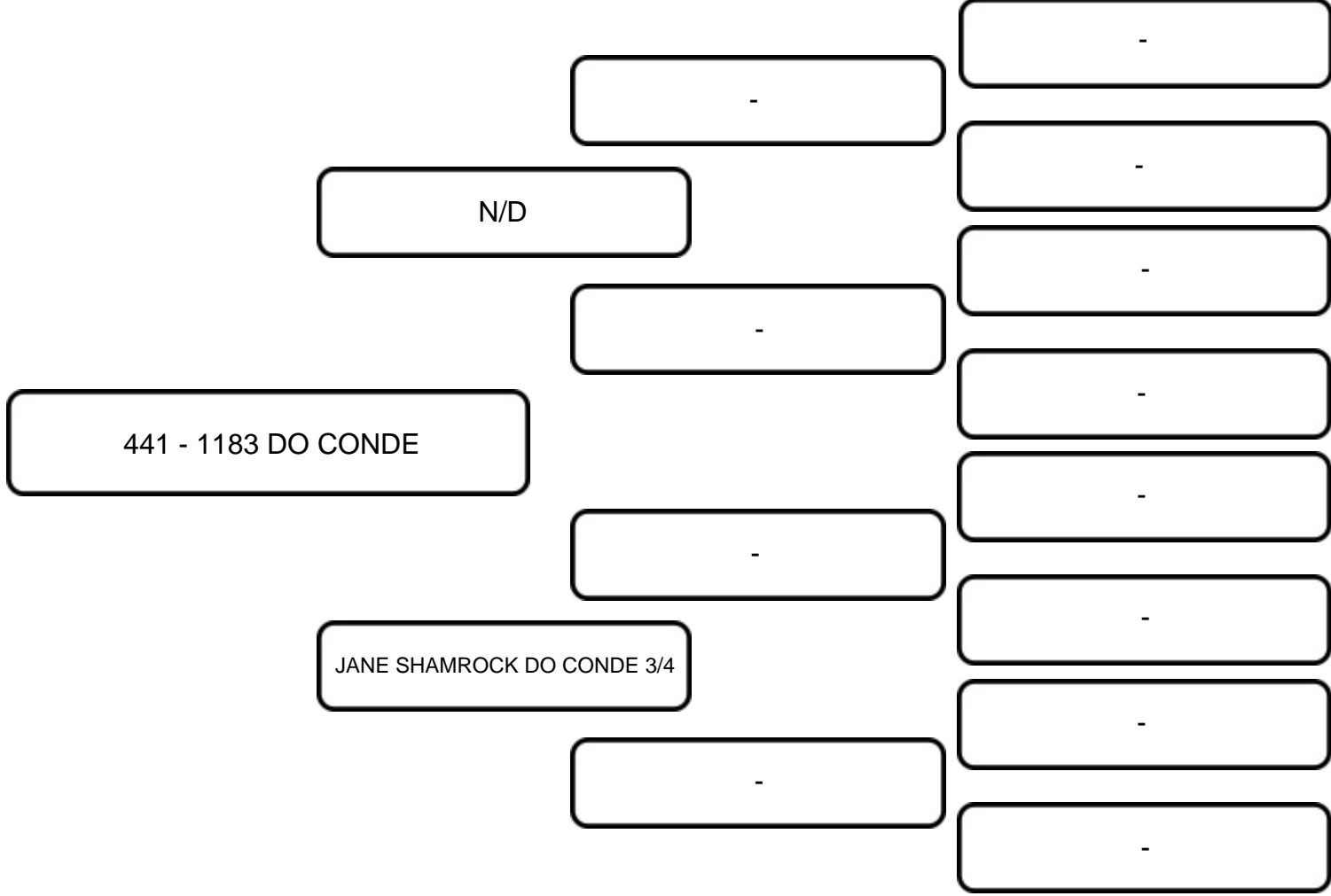

COMENTÁRIOS:
 Último parto: 15/12/2021
 Lactação atual: 18KG
 Segue prenhe de inseminação em 01/04/2022 do touro GEORGE 3/4
 NÃO FAZ OCITOCINA
 Vaca CCG ¾ Holandês (7416-BT) com biotipo leiteiro de muita estrutura, sistema mamário moderno e funcional para alto desempenho leiteiro em fazendas de sistema Intensivo, Semi-intensivo. Composição genética excelente formação de rebanhos CCG 3/8 Holandês e CCG 7/8 Holandês.

VENDEDOR:

OTAVIO ROXO NOBRE BARREIRA

LOTE:

29A

ANIMAL:

414 - 1163 GEORGE DO CONDE

RAÇA:

GIROLANDO
VPA

SEXO:

FÊMEA

NASC.:

07/07/2019

REGISTRO:

7434-BT

CATEGORIA:

3/4

RONELEE TOYSTORY DOMAN-
ET

DE-SU D MAYFIELD 893-ET

SULLY SHOTTLE MAY-TW

GEORGE M.FIV BETTA RS DO
RANCHO ALEGRE

TEATRO DA SILVANIA

ENGENHO DA RAINHA BETTA

ENG.DA RAINHA GLARING 813
CHAMPION

414 - 1163 GEORGE DO CONDE

-

-

-

0807 DO CONDE

-

-

-

COMENTÁRIOS:

Último parto: 12/01/2022

Lactação atual: 24KG

Segue inseminada em 23/06/2022 do touro DOLAR 3/4

NÃO FAZ OCITOCINA

Vaca CCG $\frac{3}{4}$ Holandês (7434-BT) filha George do Conde, descendente do milionário Toystory pai de vacas fortes de boa caracterização leiteira, bem como para ampliar seus níveis de produção, produzindo vacas rentáveis e de boa conformação. Composição genética excelente formação de rebanhos CCG $\frac{3}{8}$ Holandês e CCG $\frac{7}{8}$ Holandês.

VENDEDOR:

OTAVIO ROXO NOBRE BARREIRA

LOTE:

29B

ANIMAL:

446 - 446 DO CONDE

RAÇA:

GIROLANDO LA

SEXO:

FÊMEA

NASC.:

11/11/2019

REGISTRO:

7420-BT

CATEGORIA:

3/4

-

-

N/D

-

-

-

446 - 446 DO CONDE

-

-

JACIRA DO CONDE 2643 1/2

-

-

-

-

COMENTÁRIOS:

Último parto: 03/04/2022

Lactação atual: 31KG

Segue inseminada em 23/06/2022 do touro DOLAR 3/4

NÃO FAZ OCITOCINA

Vaca CCG 3/4 Holandês (7420-BT) com biotipo leiteiro de muita estrutura, sistema mamário moderno e funcional para alto desempenho leiteiro em fazendas de sistema Intensivo, Semi-intensivo. Composição genética excelente formação de rebanhos CCG 3/8 Holandês e CCG 7/8 Holandês.

VENDEDOR:

OTAVIO ROXO NOBRE BARREIRA

LOTE:

30

ANIMAL:

330 - 1041 GEORGE DO CONDE

RAÇA:

GIROLANDO FR

SEXO:

FÊMEA

NASC.:

30/09/2018

REGISTRO:

0469-BH

CATEGORIA:

3/4

RONELEE TOYSTORY DOMAN-ET

DE-SU D MAYFIELD 893-ET

SULLY SHOTTLE MAY-TW

GEORGE M.FIV BETTA RS DO
RANCHO ALEGRE

TEATRO DA SILVANIA

ENGENHO DA RAINHA BETTA

ENG.DA RAINHA GLARING 813
CHAMPION

330 - 1041 GEORGE DO CONDE

REGANCREST-HHF MAC-ET

FARNEAR-TBR ALTAVALON-ET

MORNINGVIEW SHTL ASSET-ET

FAAP AVALON DO CONDE

FUSTEAD EMORY BLITZ-ET

CAMELIA MOSCOW FIV DO CONDE

SEREIA

COMENTÁRIOS:

Último parto: 26/02/2022

Lactação atual: 39KG

Segue inseminada em 30/06/2022 do touro CALEB HO

TOP LEITE

Vaca CCG $\frac{3}{4}$ Holandês (0469-BH) filha George do Conde, descendente do milionário Toystory pai de vacas fortes de boa caracterização leiteira, bem como para ampliar seus níveis de produção, produzindo vacas rentáveis e de boa conformação. Na linha baixa descendente Fustead Emory BLITZ é um touro que sem dúvida nenhuma é um exemplo de satisfação garantida. Com 99% de confiabilidade (o máximo que um touro pode atingir) continua com excepcionais desvios para produção e conformação. São mais de 50.000 filhas provadas somente nos EUA.

VENDEDOR:

OTAVIO ROXO NOBRE BARREIRA

LOTE:

31

ANIMAL:

50 - JACIARA BRENDA DO CONDE

RAÇA:

GIROLANDO LF

SEXO:

FÊMEA

NASC.:

19/11/2017

REGISTRO:

0558-BH

CATEGORIA:

5/8

SANDY-VALLEY BOLTON ET

REGANCREST B BRENDA-ET

REGANCREST BREYA-ET

GUARANA BRENDA DO
CONDE

JAGUAR TE DO GAVIÃO

ESCADA JAGUAR FIV DO CONDE

LAVRINHA LARANJA TOUCHDOWN

50 - JACIARA BRENDA DO CONDE

-

-

-

DITADA DO CONDE 7956 1/2

-

-

-

COMENTÁRIOS:

Último parto: 23/01/2022

Lactação atual: 34KG

Segue inseminada em 16/06/2022 do touro LUTER KING 3/4

TOP LEITE, LINHAGEM PATERNA BRENDA, JAGUAR E LAVRINHA LARANJA TOUCHDOWN E MATERNA LINHAGEM AZALÉIA (MÃE DA BANDEIRA)

Vaca CCG 5/8 Holandês (0558-BH) composição genética excelente para produção de Leite em Compost Barn (Intensivo), Sistema de pastejo (Semi-intensivo). Animal com abertura de leque para vários sistemas de produção de leite.

VENDEDOR: OTAVIO ROXO NOBRE BARREIRA

LOTE:
32

ANIMAL: 317 - 1071 DO CONDE

RAÇA:
GIROLANDO LA

SEXO:
FÊMEA

NASC.:
06/12/2018

REGISTRO:
7441-BT

CATEGORIA:
3/4

DE-SU 521 BOOKEM-ET

DE-SU BKM MCCUTCHEN 1174-ET

SULLY SHOTTLE MAY-TW

VIEW-HOME MONTEREY-ET

ROYLANE SOCRA ROBUST-ET

PINE-TREE 2149ROBST 4846-ET

317 - 1071 DO CONDE

PINE-TREE ZENITH SHEEN

-

-

N/D

-

-

-

-

COMENTÁRIOS:
Último parto: 26/05/2022 do touro LISTRADO 1/4
Lactação atual: 44KG
TOP LEITE
Vaca CCG 3/4 Holandês (7441-BT) descendente de Monterey touro Holandês com excelente prova de TPI, suas filhas paridas são de extrema conformação com úberes fantásticos e produzindo muito leite. Descendente do grande Mccutchen. Composição genética excelente formação de rebanhos CCG 3/8 Holandês e CCG 7/8 Holandês.

VENDEDOR:

OTAVIO ROXO NOBRE BARREIRA

LOTE:

33

ANIMAL:

54 - JAPONA MOGUL DO CONDE

RAÇA:

GIROLANDO LF

SEXO:

FÊMEA

NASC.:

06/10/2017

REGISTRO:

0537-BH

CATEGORIA:

3/4

COYNE-FARMS DORCY-ET

MOUNTFIELD SSI DCY MOGUL-ET

MOUNTFIELD MARSH MAXINE-ET

SIEMERS MOGUL REAL-SEAL-ET

DE-SU OBSERVER-ET

CLEAR-ECHO OBSERVER 2283-ET

CLEAR-ECHO 822 RAMO 1200-ET

54 - JAPONA MOGUL DO CONDE

DE-SU 521 BOOKEM-ET

DE-SU BKM MCCUTCHEN 1174-ET

SULLY SHOTTLE MAY-TW

HEVEA MCCUTCHEN FIV DO
CONDE

TEATRO DA SILVANIA

CELEBRIDADE

C.A.SUECIA

COMENTÁRIOS:

Último parto: 30/12/2021

Produção atual: 31KG

Segue inseminada em 16/06/2022 do touro LUTER KING 3/4

LINHA PATERNA MOGUL, PLANET, LINHA MATERNA MCCUTCHEN ,
TEATRO

NÃO FAZ OCITOCINA

Vaca CCG $\frac{3}{4}$ Holandês (0537-BH) descendência paterna e materna como
muita consistência genética para COMPOSTO DE UBERE com 99% de
confiança. Filhas produzindo muito leite, saudáveis e longevas.

Composição genética excelente formação de rebanhos CCG $\frac{3}{8}$ Holandês
e CCG $\frac{7}{8}$ Holandês.

VENDEDOR:

OTAVIO ROXO NOBRE BARREIRA

LOTE:

34A

ANIMAL:

321 - 1059 MONTEREY DO CONDE

RAÇA:

GIROLANDO LF

SEXO:

FÊMEA

NASC.:

18/11/2018

REGISTRO:

0473-BH

CATEGORIA:

3/4

DE-SU 521 BOOKEM-ET

DE-SU BKM MCCUTCHEN 1174-ET

SULLY SHOTTLE MAY-TW

VIEW-HOME MONTEREY-ET

ROYLANE SOCRA ROBUST-ET

PINE-TREE 2149ROBST 4846-ET

PINE-TREE ZENITH SHEEN

321 - 1059 MONTEREY DO CONDE

BRAEDALE GOLDWYN

DINOMI ALTADETROIT-ET

SIEMERS SHOTTLE DY 9927-ET

EBIRA DETROIT FIV DO CONDE

C.A.SANSÃO

COTIA

IPANEMA

COMENTÁRIOS:

Último parto: 27/03/2022

Lactação atual: 28KG

Segue prenhe de inseminação em 19/05/2022 do touro DOLAR 3/4 TOP LEITE, NETA DO MCCUTCHEN, MÃE VAI A SHOTTLE , SANSÃO E EVEREST

Vaca CCG $\frac{3}{4}$ Holandês (0473-BH) filha de Monterey touro Holandês com excelente prova de TPI, suas filhas paridas são de extrema conformação com úberes fantásticos e produzindo muito leite. Descendente do grande Mccutchen. Na linha baixa descendente um dos touros ícone da raça Holandês Goldwyn em altas produções de leite.

VENDEDOR: OTAVIO ROXO NOBRE BARREIRA

LOTE:
34B

ANIMAL: 350 - 1127 MONTEREY DO CONDE

RAÇA:
GIROLANDO LF

SEXO:
FÊMEA

NASC.:
26/03/2019

REGISTRO:
7430-BT

CATEGORIA:
3/4

DE-SU 521 BOOKEM-ET

DE-SU BKM MCCUTCHEN 1174-ET

SULLY SHOTTLE MAY-TW

VIEW-HOME MONTEREY-ET

ROYLANE SOCRA ROBUST-ET

PINE-TREE 2149ROBST 4846-ET

350 - 1127 MONTEREY DO CONDE

PINE-TREE ZENITH SHEEN

-

-

0422 DO CONDE

-

-

-

-

COMENTÁRIOS:
Último parto: 16/12/2021
Lactação atual: 27KG
Segue inseminada em 16/06/2022 do touro LUTER KING 3/4
PAI LINHAGEM MCCUTCHEN
Vaca CCG 3/4 Holandês (7430-BT) filha de Monterey touro Holandês com excelente prova de TPI, suas filhas paridas são de extrema conformação com úberes fantásticos e produzindo muito leite. Descendente do grande Mccutchen. Composição genética excelente formação de rebanhos CCG 3/8 Holandês e CCG 7/8 Holandês.

VENDEDOR: OTAVIO ROXO NOBRE BARREIRA

LOTE:
35A

ANIMAL: 129 - 0473 DO CONDE

RAÇA:
GIROLANDO LA

SEXO:
FÊMEA

NASC.:
13/05/2015

REGISTRO:
5611-AR

CATEGORIA:
3/4

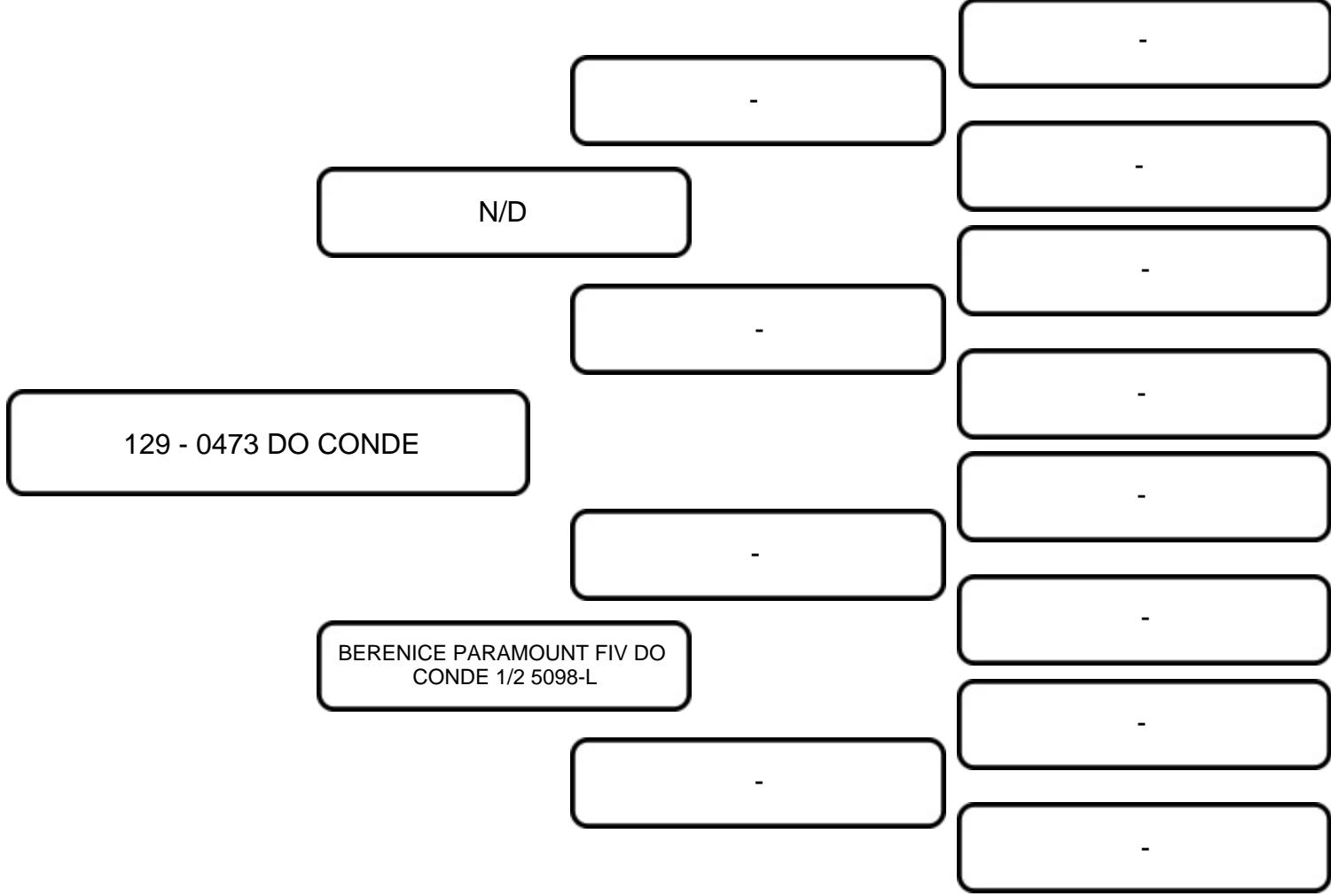

COMENTÁRIOS:
 Lactação atual: 16KG
 Segue prenhe de inseminação em 05/03/2022 do touro LISTRADO 1/4 TOP LEITE
 Vaca CCG ¾ Holandês (5611-AR) com biotipo leiteiro de muita estrutura, sistema mamário moderno e funcional para alto desempenho leiteiro em fazendas de sistema Intensivo, Semi-intensivo. Composição genética excelente formação de rebanhos CCG 3/8 Holandês e CCG 7/8 Holandês.

VENDEDOR:

OTAVIO ROXO NOBRE BARREIRA

LOTE:

35B

ANIMAL:

347 - 596 DO CONDE

RAÇA:

GIROLANDO LA

SEXO:

FÊMEA

NASC.:

09/02/2016

REGISTRO:

7193-AV

CATEGORIA:

3/4

-

-

N/D

-

-

-

347 - 596 DO CONDE

-

-

N/D

-

-

COMENTÁRIOS:

Último parto: 05/12/2021

Lactação atual: 29KG

Segue prenhe de inseminação em 10/02/2022 do touro LISTRADO 1/4 Vaca CCG 3/4 Holandês (7193-AV) com biotipo leiteiro de muita estrutura, sistema mamário moderno e funcional para alto desempenho leiteiro em fazendas de sistema Intensivo, Semi-intensivo. Composição genética excelente formação de rebanhos CCG 3/8 Holandês e CCG 7/8 Holandês.

VENDEDOR:

OTAVIO ROXO NOBRE BARREIRA

LOTE:

36A

ANIMAL:

89 - JAMAICA DREAMWEAVER DO CONDE

RAÇA:

GIROLANDO LF

SEXO:

FÊMEA

NASC.:

31/01/2017

REGISTRO:

7169-AV

CATEGORIA:

3/4

SEAGULL-BAY SUPERSIRE-ET

SANDY-VALLEY DREAMWEAVER-
ET

SANDY-VALLEY DAY DREAM-ET

89 - JAMAICA DREAMWEAVER DO

ROCKALLI BRADLEY

BETINA BRADLEY FIV DO CONDE

C.A. XARLA

ROYLANE SOCRA ROBUST-ET

AMMON-PEACHEY SHAUNA-ET

SULLY ALTAMETEOR-ET

SANDY-VALLEY SANDY DAISY-ET

MARA-THON BW MARSHALL-ET

ROYLANE PATRON BRANDI-ET

C.A.OSCAR IN

C.A.ESCOCIA

COMENTÁRIOS:

Lactação atual: 23KG

Segue prenhe de inseminação em 03/03/2022 do touro MISTER 3/4 LINHA PATERNA PLANET, LINHA MATERNA BRADLEY E C.A HEURECA Vaca CCG $\frac{3}{4}$ Holandês (7169-AV) descendentes de Robust e Meteor consagrados touros de todos os tempos, possuindo mais de 20.000 filhas testadas em suas provas de produção e quase 10.000 filhas provadas para Conformação. Filhas apresentando úberes extremamente rasos, altos e largos em sua parte posterior, sendo de grande fertilidade.

VENDEDOR:

OTAVIO ROXO NOBRE BARREIRA

LOTE:

36B

ANIMAL:

356 - 1115 CANNON DO CONDE

RAÇA:

GIROLANDO LF

SEXO:

FÊMEA

NASC.:

01/03/2019

REGISTRO:

0488-BH

CATEGORIA:

3/4

ROYLANE SOCRA ROBUST-ET

EVEN-PAR SHF CANNON-ET

EVEN-PAR ALEX CIENNA-ET

IAGO CANNON DO CONDE

ROCKALLI BRADLEY

EROTICA BRADLEY FIV DO CONDE

IPANEMA

356 - 1115 CANNON DO CONDE

-

-

0473 DO CONDE

-

-

-

-

COMENTÁRIOS:

Lactação atual: 23KG

Segue prenhe de inseminação em 14/03/2022 do touro DOLAR 3/4 PAI LINHAGEM CANNON EM VACA BRADLEY

Vaca CCG 3/4 Holandês (0488-BH) descendente de Cannon-ET, touro que imprime na sua progênie grande equilíbrio entre Produção, Saúde e Conformação. Filhas com excepcional estrutura corporal, pernas e pés muito corretos e úberes extremamente funcionais, com altura e largura de posterior acima da média, inserção de sua porção anterior bastante forte e boa profundidade de úbere.

VENDEDOR:

OTAVIO ROXO NOBRE BARREIRA

LOTE:

37A

ANIMAL:

25 - 999 LUTER KING DO CONDE

RAÇA:

GIROLANDO LF

SEXO:

FÊMEA

NASC.:

13/07/2018

REGISTRO:

0543-BH

CATEGORIA:

3/4

EMPRISE BELL ELTON

REGANCREST ELTON DURHAM-ET

SNOW-N DENISES DELLIA

LUTER KING TE TERRA VERMELHA

RED-FEVER OAKLAND-ET

QUARTINHA TERRA VERMELHA

C.A.QUARTINHA LA-3

25 - 999 LUTER KING DO CONDE

JENNY-LOU MARSHALL
TOYSTORY-ET

MORNINGVIEW ALTATOYOTA

JENNY-LOU PATRON TOYANE

FIRMA TOYOTA DO CONDE

MAPLE-DOWNS-I G W ATLANTIC-ET

DORA ATLANTIC FIV DO CONDE

ESPANHA TE BJS

COMENTÁRIOS:

Lactação atual: 21KG

Segue prenhe de inseminação em 01/04/2022 do touro GEORGE 3/4 LINHAGEM PATERNA LUTER KING E MATERNA GOLDWIN E LOU Vaca CCG $\frac{3}{4}$ Holandês (0543-BH) filha do Luter King, touro $\frac{3}{4}$ que evoluciona quando sai sua prova de avaliação genética. Família com características de saúde mostrando filhas saudáveis e longevas, permanecendo por muito tempo em produção. Boa produção de leite com altos teores de proteína e gordura.

VENDEDOR: OTAVIO ROXO NOBRE BARREIRA

LOTE:
37B

ANIMAL: 328 - 1107 DO CONDE

RAÇA:
GIROLANDO LA

SEXO:
FÊMEA

NASC.:
11/02/2019

REGISTRO:
7448-BT

CATEGORIA:
3/4

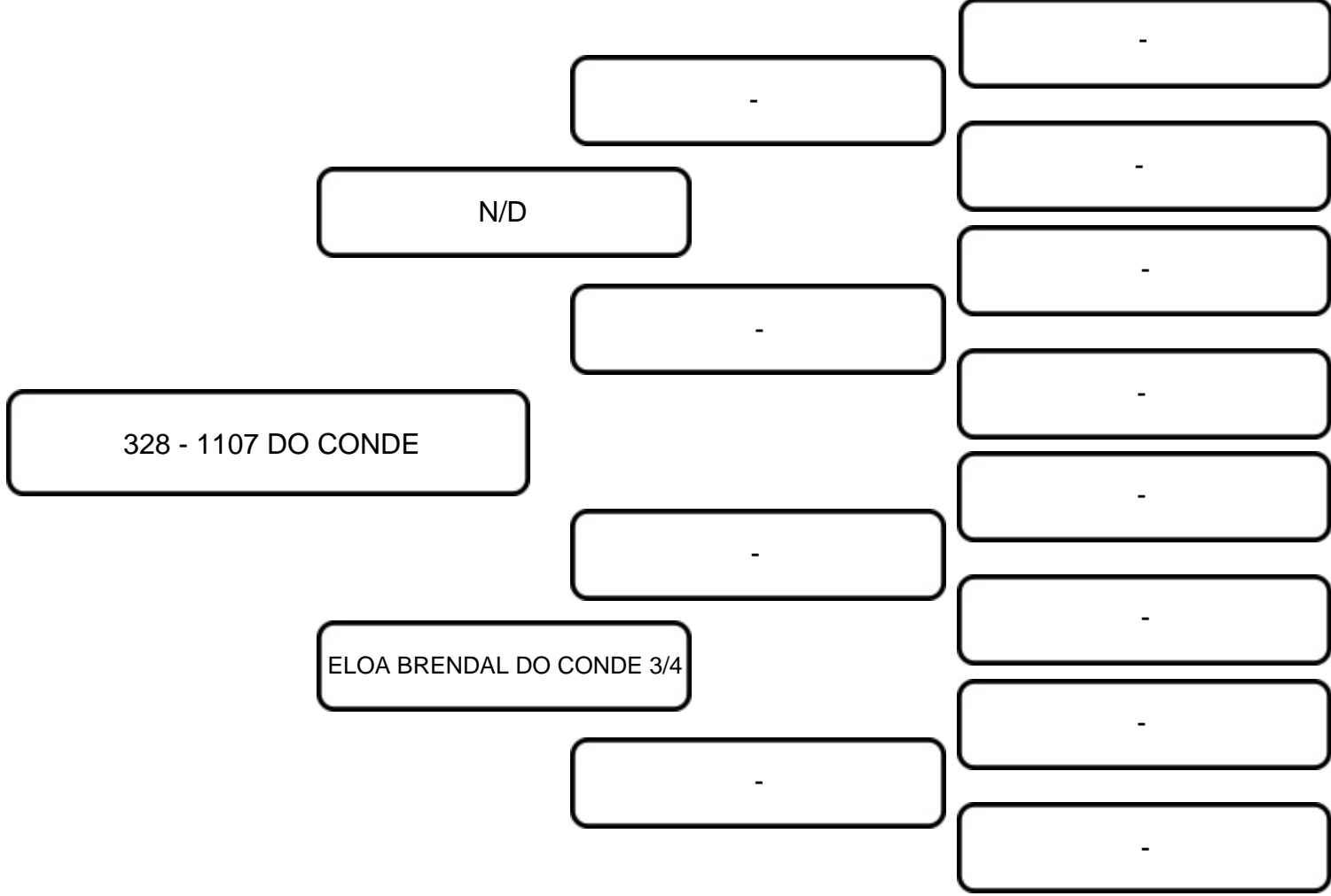

COMENTÁRIOS:
SECA
 Segue prenhe de inseminação em 27/01/2022 do touro LISTRADO 1/4 Vaca CCG 3/4 Holandês (7448-BT) com biotipo leiteiro de muita estrutura, sistema mamário moderno e funcional para alto desempenho leiteiro em fazendas de sistema Intensivo, Semi-intensivo. Composição genética excelente formação de rebanhos CCG 3/8 Holandês e CCG 7/8 Holandês.

VENDEDOR: OTAVIO ROXO NOBRE BARREIRA

LOTE:
38

ANIMAL: 337 - 1054 CANNON DO CONDE

RAÇA:
GIROLANDO LF

SEXO:
FÊMEA

NASC.:
06/11/2018

REGISTRO:
0509-BH

CATEGORIA:
3/4

ROYLANE SOGRA ROBUST-ET

EVEN-PAR SHF CANNON-ET

EVEN-PAR ALEX CIENNA-ET

IAGO CANNON DO CONDE

ROCKALLI BRADLEY

EROTICA BRADLEY FIV DO CONDE

IPANEMA

337 - 1054 CANNON DO CONDE

-

-

-

0565 DO CONDE

-

-

-

COMENTÁRIOS:
Último parto: 13/02/2021
Lactação atual: 19KG
Segue prenhe de embrião 1/2 em 13/01/2022 - IRACEMA X GOPRO HO PAI LINHAGEM CANNON EM VACA BRADLEY
Vaca CCG ¾ Holandês (0509-BH) descendente de Cannon-ET, touro que imprime na sua progênie grande equilíbrio entre Produção, Saúde e Conformação. Filhas com excepcional estrutura corporal, pernas e pés muito corretos e úberes extremamente funcionais, com altura e largura de posterior acima da média, inserção de sua porção anterior bastante forte e boa profundidade de úbere.

VENDEDOR: OTAVIO ROXO NOBRE BARREIRA

LOTE:
39A

ANIMAL: 380 - 1075 DO CONDE

RAÇA:
GIROLANDO LA

SEXO:
FÊMEA

NASC.:
17/12/2018

REGISTRO:
7452-BT

CATEGORIA:
7/8

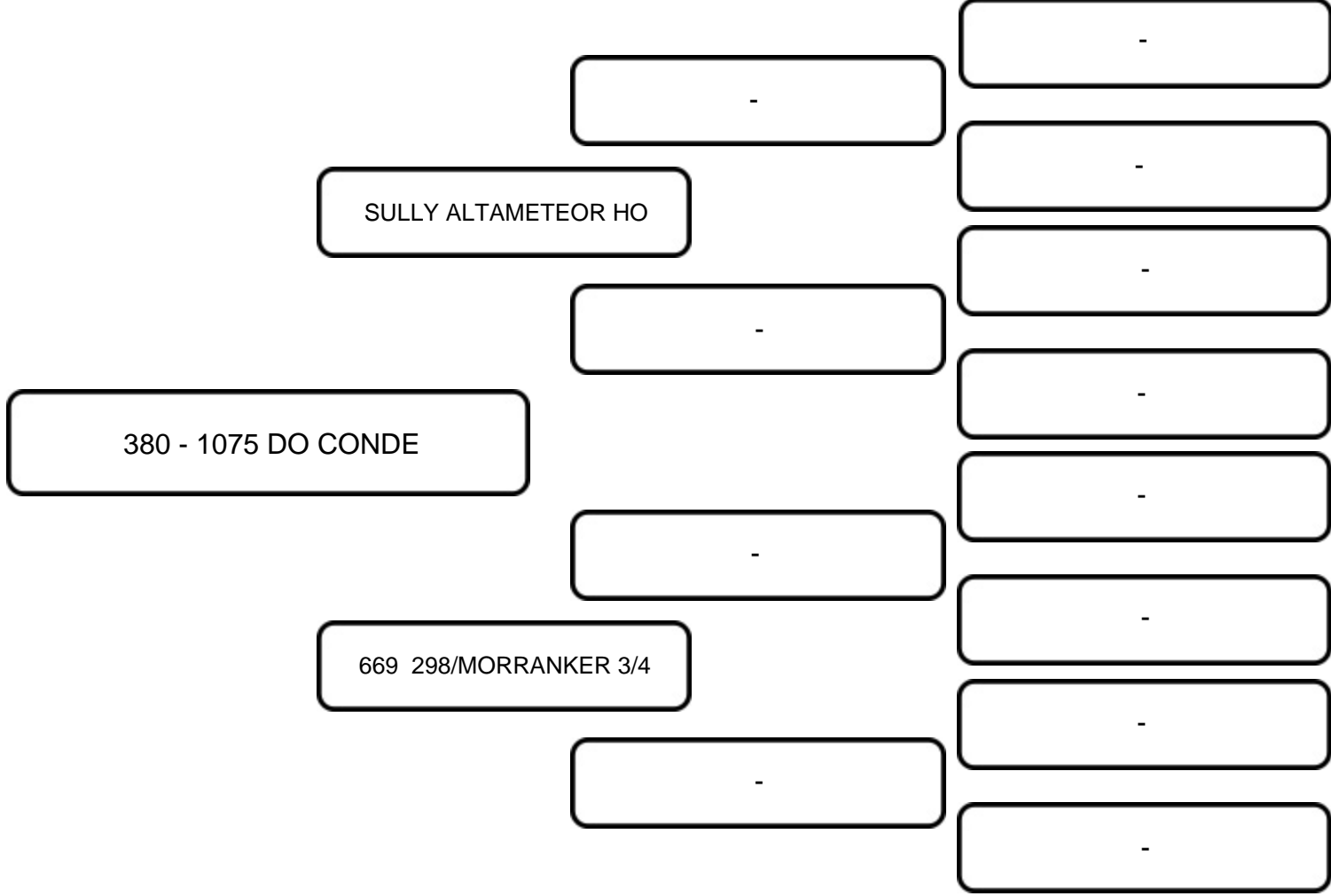

COMENTÁRIOS:

Lactação atual: 22KG
 Segue prenhe de inseminação em 12/05/2022 do touro LUTER KING 3/4 BOA DE LEITE
 Vaca CCG 7/8 Holandês (7452-BT) com biotipo leiteiro de muita estrutura, sistema mamário moderno e funcional para alto desempenho leiteiro em fazendas de sistema Intensivo, Semi-intensivo. Composição genética excelente formação de rebanhos CCG 3/4 Holandês para produção em Sistema Intensivo (Free stall; Compost Barn) e Sistema semi-intensivo (Tie stall).

VENDEDOR:

OTAVIO ROXO NOBRE BARREIRA

LOTE:

39B

ANIMAL:

437 - 1180 CANNON DO CONDE

RAÇA:

GIROLANDO LF

SEXO:

FÊMEA

NASC.:

21/09/2019

REGISTRO:

7423-BT

CATEGORIA:

3/4

ROYLANE SOCRA ROBUST-ET

EVEN-PAR SHF CANNON-ET

EVEN-PAR ALEX CIENNA-ET

IAGO CANNON DO CONDE

ROCKALLI BRADLEY

EROTICA BRADLEY FIV DO CONDE

IPANEMA

437 - 1180 CANNON DO CONDE

-

-

0564 DO CONDE

-

-

-

-

COMENTÁRIOS:

Último parto: 31/05/2022 do touro 444

Lactação atual: 22KG

PAI LINHAGEM CANNON EM VACA BRADLEY

Vaca CCG ¾ Holandês (7423-BT) descendente de Cannon-ET, touro que imprime na sua progênie grande equilíbrio entre Produção, Saúde e Conformação. Filhas com excepcional estrutura corporal, pernas e pés muito corretos e úberes extremamente funcionais, com altura e largura de posterior acima da média, inserção de sua porção anterior bastante forte e boa profundidade de úbere.

VENDEDOR:

OTAVIO ROXO NOBRE BARREIRA

LOTE:

40A

ANIMAL:

47 - 0738 DO CONDE

RAÇA:

GIROLANDO LA

SEXO:

FÊMEA

NASC.:

02/01/2017

REGISTRO:

0560-BH

CATEGORIA:

5/8

SANDY-VALLEY BOLTON ET

REGANCREST B BRENDALE-ET

REGANCREST BREYA-ET

GUARANA BRENDALE DO CONDE

JAGUAR TE DO GAVIÃO

ESCADA JAGUAR FIV DO CONDE

LAVRINHA LARANJA TOUCHDOWN

47 - 0738 DO CONDE

-

-

GENEVA GAMEDAY DO CONDE
7816 3/4

-

-

-

-

COMENTÁRIOS:

Último parto: 11/08/2021

Lactação atual: 26KG

Segue inseminada em 16/06/2022 do touro GOLIAS 5/8

Vaca CCG 5/8 Holandês (0560-BH) com biotipo leiteiro de muita estrutura, sistema mamário moderno e funcional para alto desempenho leiteiro em fazendas de sistema Intensivo, Semi-intensivo. Composição genética excelente para produção de Leite em Compost Barn (Intensivo), Sistema de pastejo (Semi-intensivo).

VENDEDOR: OTAVIO ROXO NOBRE BARREIRA

LOTE:
40B

ANIMAL: 431 - 1176 ATWOOD DO CONDE

RAÇA:
GIROLANDO LF

SEXO:
FÊMEA

NASC.:
26/08/2019

REGISTRO:
7428-BT

CATEGORIA:
5/8

BRAEDALE GOLDWYN

MAPLE-DOWNS-I G W ATWOOD-ET

MD-DELIGHT DURHAM ATLEE-ET

ATWOOD 823 ATWOOD COBRAS

-

JAVA MAIORAL 517 COBRAS

431 - 1176 ATWOOD DO CONDE

-

-

-

0552 DO CONDE

-

-

-

-

COMENTÁRIOS:
Último parto: 19/01/2022
Lactação atual: 23KG
Segue inseminada em 30/06/2022 do touro PEREGRINO GIR
PAI LINHAGEM ATWOOD
Vaca CCG 5/8 Holandês (7428-BT) filha de Atwood 823 Atwood Cobras, descendente do grande Atwood chama atenção são seus índices para sólidos, o que aumenta sua aplicabilidade em rebanhos de todos os tipos. Em suas características auxiliares, baixo escore de CCS (Contagem de Células Somáticas) e alta vida produtiva.

VENDEDOR:

OTAVIO ROXO NOBRE BARREIRA

LOTE:

41A

ANIMAL:

329 - 1050 MONTEREY DO CONDE

RAÇA:

GIROLANDO LF

SEXO:

FÊMEA

NASC.:

30/10/2018

REGISTRO:

0470-BH

CATEGORIA:

3/4

DE-SU BKM MCCUTCHEN 1174-ET

VIEW-HOME MONTEREY-ET

PINE-TREE 2149ROBST 4846-ET

S-S-I MONTEREY JACK-ET

MR OCD ROBUST DONATELLO-ET

S-S-I DONATEL MOREI 8678-ET

S-S-I BOOK MERAUX 7286-ET

329 - 1050 MONTEREY DO CONDE

DE-SU 521 BOOKEM-ET

DE-SU BKM MCCUTCHEN 1174-ET

SULLY SHOTTLE MAY-TW

HIENA MCCUTCHEN DO CONDE

C.A.SANSÃO

Canastra

IPANEMA

COMENTÁRIOS:

Último parto: 12/03/2022

Lactação atual: 26KG

Segue inseminada em 06/06/2022 do touro LUTER KING 3/4

PAI VAI A MCCUTCHEN , MÃE MCCUTCHEN EM VACA SANSÃO

Vaca CCG $\frac{3}{4}$ Holandês (0470-BH) família do Monterey touro Holandês com excelente prova de TPI, suas filhas paridas são de extrema conformação com úberes fantásticos e produzindo muito leite. Descendente do grande Mccutchen. Na linha materna descendente da Canastra, associação de produção, rusticidades, resistência a enfermidades através dos progenitores C.A Sansão e da doadora Ipanema grande destaque em fertilidade da Fazenda do Conde.

VENDEDOR:

OTAVIO ROXO NOBRE BARREIRA

LOTE:

41B

ANIMAL:

385 - INGRA SHOTTLE DO CONDE

RAÇA:

GIROLANDO LF

SEXO:

FÊMEA

NASC.:

05/09/2016

REGISTRO:

7202-AV

CATEGORIA:

3/4

CAROL PRELUDE MTOTOT-ET

PICSTON SHOTTLE-ET

CONDON AERO SHARON

ICH K85 CANELA SHOTTLE

TEATRO DA SILVANIA

ICH CANELA TEATRO

JANETE BREWER DA MUCA

385 - INGRA SHOTTLE DO CONDE

REGANCREST-HHF MAC-ET

FARNEAR-TBR ALTAVALON-ET

MORNINGVIEW SHTL ASSET-ET

FAAP AVALON DO CONDE

FUSTEAD EMORY BLITZ-ET

CAMELIA MOSCOW FIV DO CONDE

SEREIA

COMENTÁRIOS:

Último parto: 07/01/2022

Lactação atual: 37KG

Segue inseminada em 23/06/2022 do touro DOLAR 3/4

BOA DE LEITE, PAI VAI A SHOTTLE, MÃE VAI A BLITZ

Vaca CCG $\frac{3}{4}$ Holandês (7202-AV) Junção no pedigree das linhagens

Shottle e Bltiz, touros do seletor grupo de animais que comercializarão mais

de 1 milhão de doses de sêmen no mundo. Sendo extremamente utilizado

na formação de excepcionais animais da raça Girolando. Na ascendência a

majestosa ICH Canela Teatro, vaca TOP 0,1 do Sumário de vacas TOP

1000 da raça Girolando.

VENDEDOR:

OTAVIO ROXO NOBRE BARREIRA

LOTE:

42A

ANIMAL:

58 - 0565 DO CONDE

RAÇA:

GIROLANDO LA

SEXO:

FÊMEA

NASC.:

07/11/2015

REGISTRO:

5621-AR

CATEGORIA:

3/4

-

-

N/D

-

-

-

58 - 0565 DO CONDE

-

-

-

N/D

-

-

-

-

COMENTÁRIOS:

Último parto: 08/04/2022

Lactação atual: 37KG

Segue inseminada em 23/06/2022 do touro DOLAR 3/4

TOP LEITE

Vaca CCG 3/4 Holandês (5621-AR) com biotipo leiteiro de muita estrutura, sistema mamário moderno e funcional para alto desempenho leiteiro em fazendas de sistema Intensivo, Semi-intensivo. Composição genética excelente para formação de rebanhos CCG 3/8 Holandês e CCG 7/8 Holandês.

VENDEDOR:

OTAVIO ROXO NOBRE BARREIRA

LOTE:

42B

ANIMAL:

74 - HAZAEL GILLESPIY DO CONDE

RAÇA:

GIROLANDO LF

SEXO:

FÊMEA

NASC.:

16/07/2015

REGISTRO:

5634-AR

CATEGORIA:

3/4

LEXVOLD LUKE HERSHEL-ET

SANDY-VALLEY BOLTON ET

SANDY-VALLEY BLESSING-ET

DE-SU GILLESPIY-ET

PICSTON SHOTTLE-ET

DE-SU 6822-ET

DE-SU BW MARSHAL GEORGIA-ET

74 - HAZAEL GILLESPIY DO CONDE

NOORDER DUSTIN

DELTA NY YANKEE

BOUKJE 115

FARTURA YANKEE DO CONDE

ESTANHO TE KUBERA

CONQUISTA

AUSTRALIA

COMENTÁRIOS:

Lactação atual: 23KG

Segue prenhe de inseminação em 05/03/2022 do touro MISTER 3/4 PAI GILLESPIY EM VACA QUE VAI A ESTANHO DE KUBERA E BENFEITOR

Vaca CCG $\frac{3}{4}$ Holandês (5634-AR) Descendente do Gillespy touro que comercializou somente no brasil, mais de 83.000 doses. Provado com mais de 28.000 filhas em produção e 14.820 filhas com conformação. altíssima produção de leite (+1702 lbs) e baixa ccs (2.76), alinhado ao excelente tipo (+1.29) e composto de úbere (+1.07) e pernas e pés (+0.88). um dos touros referência no holandês e girolando no brasil. Na linha materna consistência genética para produção de leite através do Estanho TE Kubera em seu pedigree Seleção Cal e FB.

VENDEDOR: OTAVIO ROXO NOBRE BARREIRA

LOTE:
42C

ANIMAL: 107 - 0578 DO CONDE

RAÇA:
GIROLANDO LA

SEXO:
FÊMEA

NASC.:
29/12/2015

REGISTRO:
5615-AR

CATEGORIA:
3/4

					-
					-
	N/D				-
					-
107 - 0578 DO CONDE					-
					-
	N/D				-
					-
					-

COMENTÁRIOS:
Último parto: 15/01/2022
Lactação atual: 26KG
Segue inseminada em 30/06/2022 do touro CALEB HO
Vaca CCG 3/4 Holandês (5615-AR), com biotipo leiteiro de muita estrutura, sistema mamário moderno e funcional para alto desempenho leiteiro em fazendas de sistema Intensivo, Semi-intensivo. Composição genética excelente para formação de rebanhos CCG 3/8 Holandês e CCG 7/8 Holandês.

VENDEDOR:

OTAVIO ROXO NOBRE BARREIRA

LOTE:

42D

ANIMAL:

183 - IEDA BUTLER DO CONDE

RAÇA:

GIROLANDO LF

SEXO:

FÊMEA

NASC.:

22/04/2016

REGISTRO:

5549-AR

CATEGORIA:

3/4

COYNE-FARMS DORCY-ET

MOUNTFIELD SSI DCY MOGUL-ET

MOUNTFIELD MARSH MAXINE-ET

ZIMMERVIEW MOGUL BUTLER-ET

ENSENADA TABOO PLANET-ET

NORTH-ECHO PLANET 1907-ET

NORTH-FORK LYNCH DINA-ET

183 - IEDA BUTLER DO CONDE

MARA-THON BW MARSHALL-ET

CREEK BWMARSHALL DAKOTA-ET

CREEK RUDOLPH DORETTE-ET

DEZENA MARSHALL DO CONDE

C.A. JATOBA

AMORA

C.A.PAULINHA

COMENTÁRIOS:

Último parto: 18/06/2022 do touro GEORGE 3/4

Lactação atual: 33KG

Vaca CCG $\frac{3}{4}$ Holandês (5549-AR), descendente Mogul-ET, um dos touros mais importantes da história do Holandês sendo progenitor de grandes touros. Descendente de Bolton, especialista em Sistema Mamário. Provado e acima de +3.0 para COMPOSTO DE ÚBERE com 99% de confiança. Filhas produzindo muito leite, saudáveis e longevas. Na linha materna, família da doadora de destaque dentro do rebanho do Conde, onde suas filhas mostram muito saúde, fertilidade, grande produção de leite. Genética apurada dentro da seleção Campo Alegre – C.A.

VENDEDOR: OTAVIO ROXO NOBRE BARREIRA

LOTE:
43A

ANIMAL: 39 - 0912 DO CONDE

RAÇA: GIROLANDO LA

SEXO: FÊMEA

NASC.: 21/12/2017

REGISTRO: 0556-BH

CATEGORIA: 5/8

				-
			-	-
	N/D		-	-
			-	-
39 - 0912 DO CONDE			-	-
			-	-
	N/D		-	-
			-	-
			-	-

COMENTÁRIOS:

Último parto: 31/05/2021
 Lactação atual: 21KG
 Segue inseminada em 16/06/2022 do touro LUTER KING 3/4
 Vaca CCG 5/8 Holandês (0556-BH) composição genética excelente para produção de Leite em Compost Barn (Intensivo), Sistema de pastejo (Semi-intensivo). Animal com abertura de leque para vários sistemas de produção de leite.

VENDEDOR: OTAVIO ROXO NOBRE BARREIRA

LOTE:
43B

ANIMAL: 40 - JABORANDI BRENDA DO CONDE

RAÇA: GIROLANDO LF

SEXO: FÊMEA

NASC.: 23/10/2017

REGISTRO: 0568-BH

CATEGORIA: 5/8

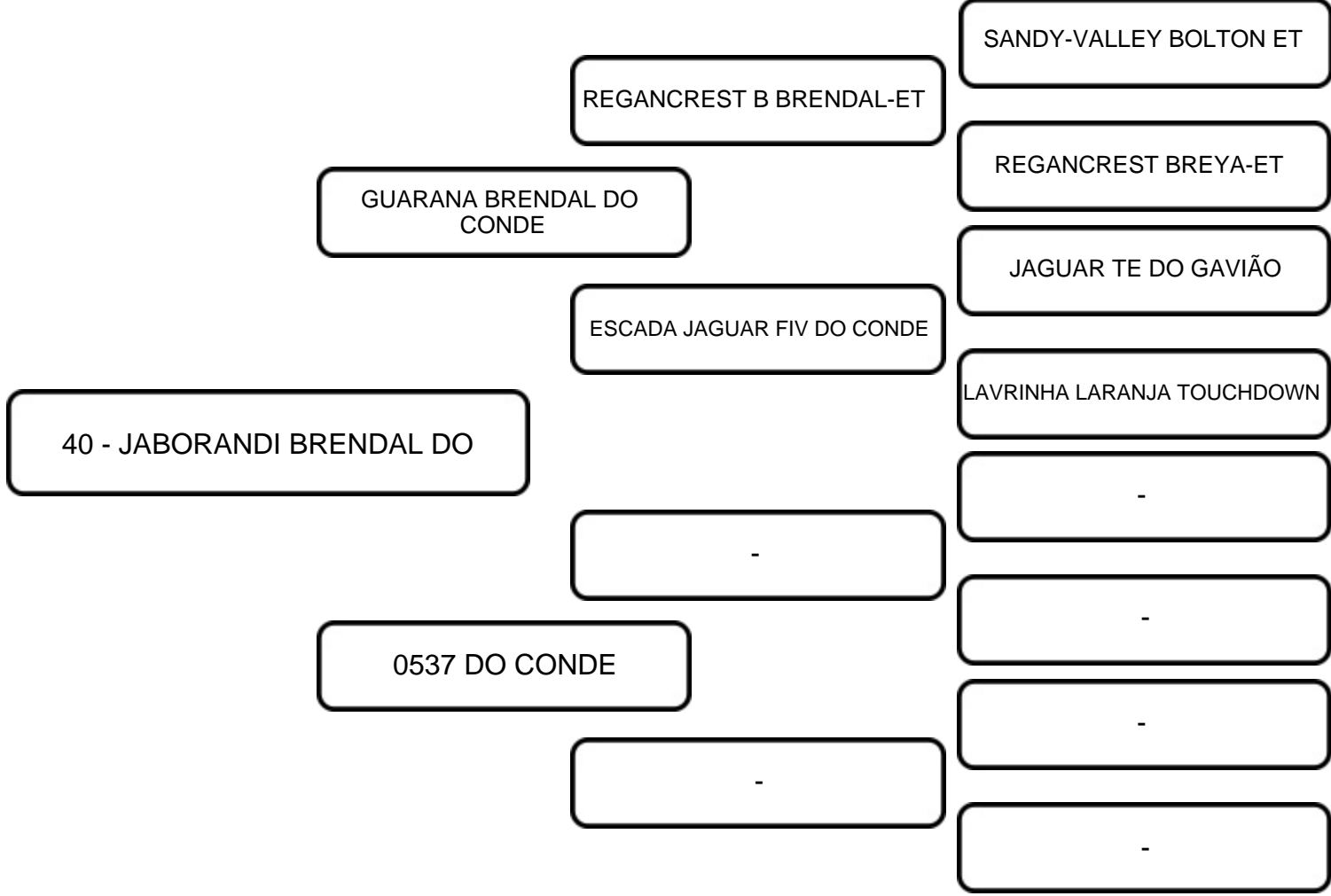

COMENTÁRIOS:
 Lactação atual: 21KG
 Segue prenhe de inseminação em 05/05/2022 do touro LUTER KING 3/4 LINHAGEM PATERNA BRENDA, JAGUAR E LAVRINHA LARANJA TOUCHDOWN
 Vaca CCG 5/8 Holandês (0568-BH) Descendente do Bolton, touro extremamente utilizado em todo o Brasil, onde deixou filhas extremamente férteis e com uma conformação muito funcional. Um touro com 99% de confiança em sua prova, com belos úberes, alto índice de fertilidade. Tem Jaguar TE do Gavião na raça Gir Leiteiro e Touchdown na raça Holandesa referência em Torneio Leiteiro.

VENDEDOR:

OTAVIO ROXO NOBRE BARREIRA

LOTE:

44A

ANIMAL:

335 - 1063 MONTEREY DO CONDE

RAÇA:

GIROLANDO LF

SEXO:

FÊMEA

NASC.:

27/11/2018

REGISTRO:

0506-BH

CATEGORIA:

3/4

DE-SU 521 BOOKEM-ET

DE-SU BKM MCCUTCHEN 1174-ET

SULLY SHOTTLE MAY-TW

VIEW-HOME MONTEREY-ET

ROYLANE SOCRÁ ROBUST-ET

PINE-TREE 2149ROBST 4846-ET

PINE-TREE ZENITH SHEEN

335 - 1063 MONTEREY DO CONDE

DE-SU 521 BOOKEM-ET

DE-SU BKM MCCUTCHEN 1174-ET

SULLY SHOTTLE MAY-TW

IRAPUÃ MCCUTCHEN FIV DO
CONDE

JAGUAR TE DO GAVIÃO

BARONEZA

CHITA

COMENTÁRIOS:

Último parto: 25/05/2022 do touro LISTRADO 1/4

Lactação atual: 41KG

TOP LEITE, MCCUTCHEN NA LINHA PATERNA E MATERNA, JAGUAR NA LINHA MATERNA

Vaca CCG 5/8 Holandês (0506-BH) família do Monterey touro Holandês com excelente prova de TPI, suas filhas paridas são de extrema conformação com úberes fantásticos e produzindo muito leite. Descendente do grande Mccutchen. Na linha materna descendente da Baroneza, vaca de extrema fertilidade e produção de leite.

VENDEDOR: OTAVIO ROXO NOBRE BARREIRA

LOTE:
44B

ANIMAL: 0949 SANDY-VALLEY DO CONDE

RAÇA: GIROLANDO

SEXO: FÊMEA

NASC.: 15/03/2018

REGISTRO: S/R

CATEGORIA: 7/8

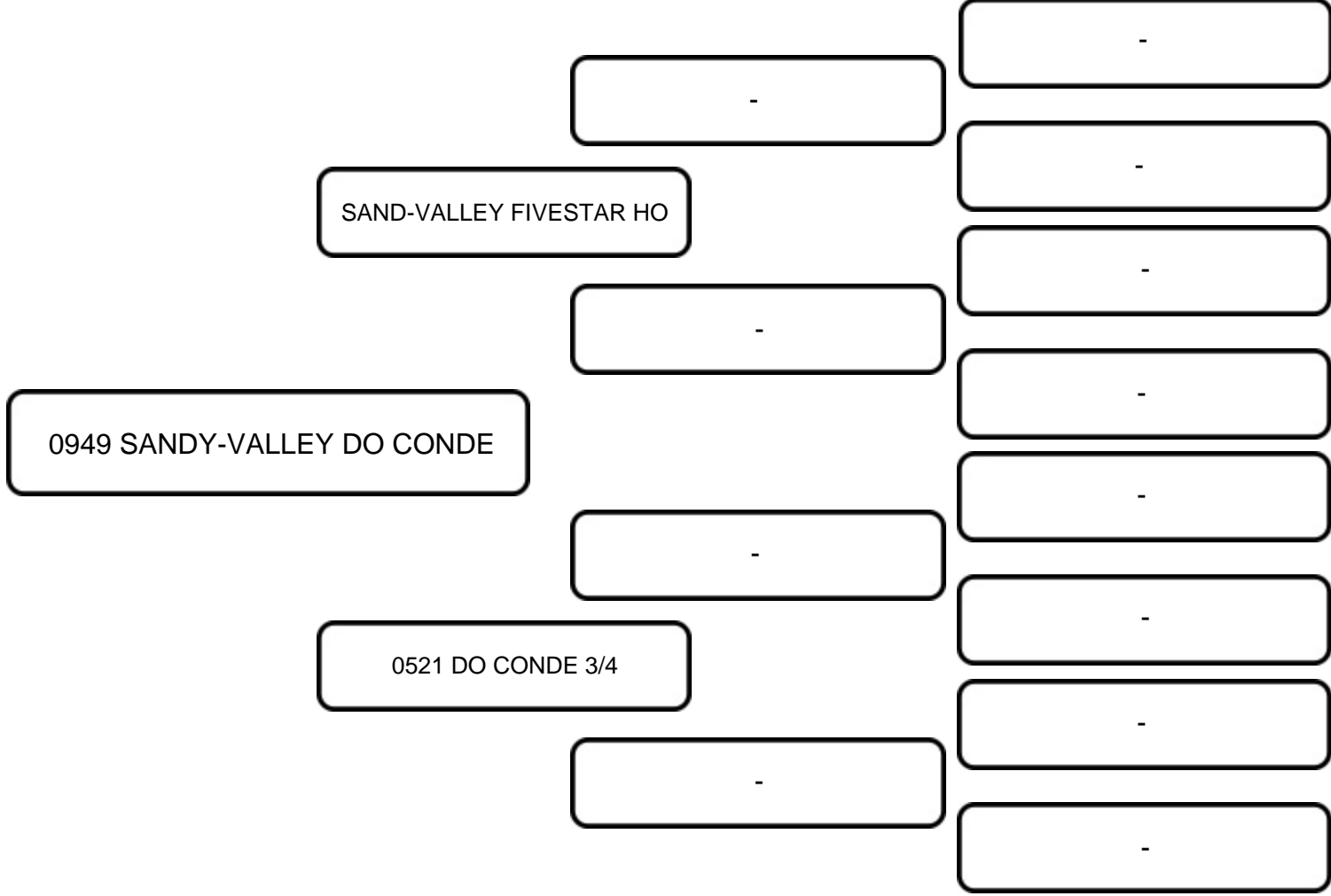

COMENTÁRIOS:
 Último parto: 14/11/2021
 Lactação atual: 11KG
 Segue inseminada em 16/06/2022 do touro GOLIAS 5/8
 NÃO FAZ OCITOCINA
 Vaca CCG 7/8 Holandês (S/R), com biotipo leiteiro de muita estrutura, sistema mamário moderno e funcional para alto desempenho leiteiro em fazendas de sistema Intensivo, Semiintensivo. Composição genética excelente para formação de rebanhos CCG 3/4 Holandês para produção em Sistema Intensivo (Free stall; Compost Barn) e Sistema semi-intensivo (Tie stall).

VENDEDOR: OTAVIO ROXO NOBRE BARREIRA

LOTE:
45A

ANIMAL: 6 - 1016 CANNON DO CONDE

RAÇA:
GIROLANDO FR

SEXO:
FÊMEA

NASC.:
15/08/2018

REGISTRO:
0541-BH

CATEGORIA:
3/4

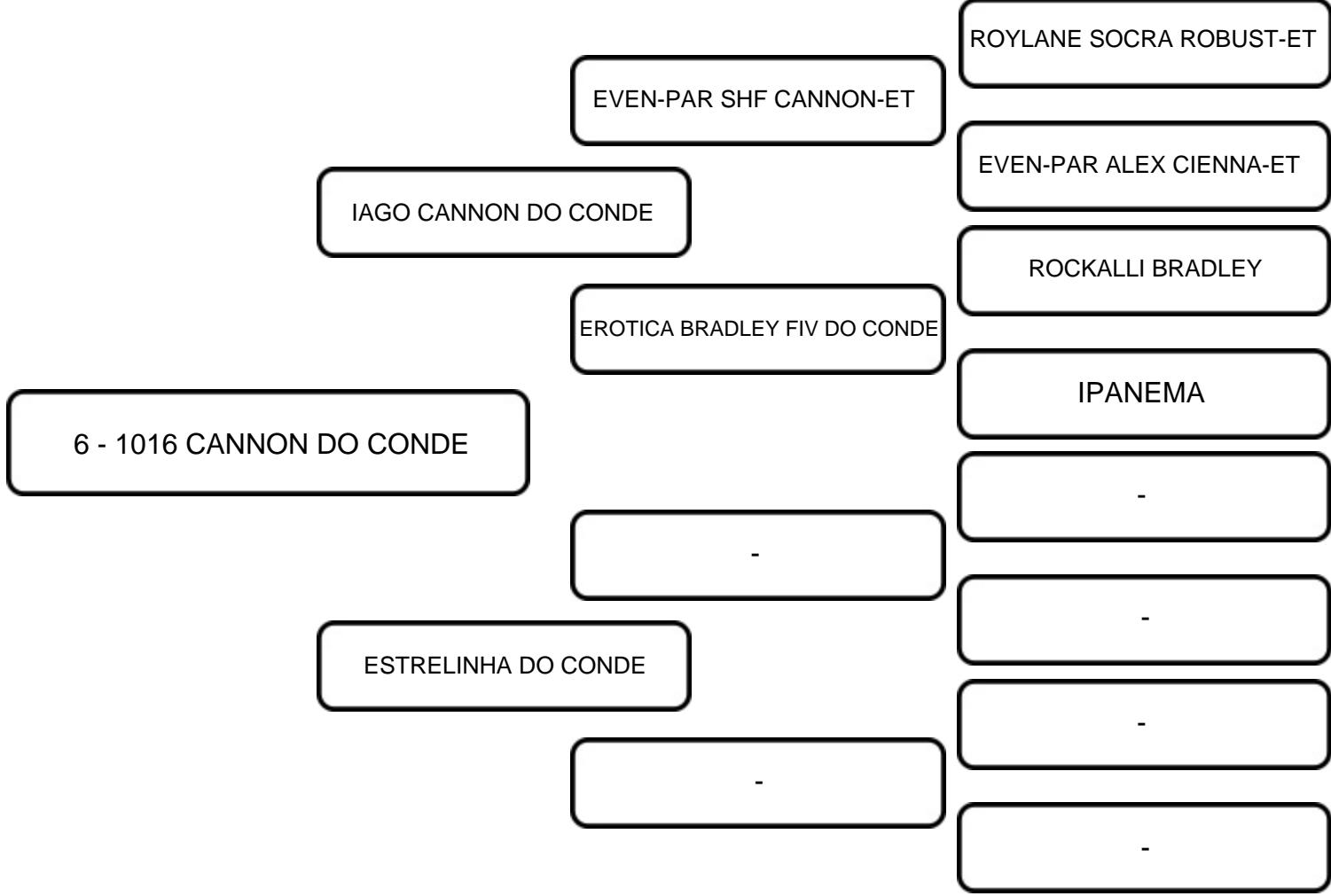

COMENTÁRIOS:
 Último parto: 27/05/2022 do touro 444
 Lactação atual: 40KG
 PAI LINHAGEM CANNON EM VACA BRADLEY
 Vaca CCG ¾ Holandês (0541-BH) descendente de Cannon-ET, touro que imprime na sua progênie grande equilíbrio entre Produção, Saúde e Conformação. Filhas com excepcional estrutura corporal, pernas e pés muito corretos e úberes extremamente funcionais, com altura e largura de posterior acima da média, inserção de sua porção anterior bastante forte e boa profundidade de úbere.

VENDEDOR:

OTAVIO ROXO NOBRE BARREIRA

LOTE:

45B

ANIMAL:

33 - JACOBINA BRENDA DO CONDE

RAÇA:

GIROLANDO LF

SEXO:

FÊMEA

NASC.:

31/12/2017

REGISTRO:

0554-BH

CATEGORIA:

3/4

SANDY-VALLEY BOLTON ET

REGANCREST B BRENDA-ET

REGANCREST BREYA-ET

GUARANA BRENDA DO
CONDE

JAGUAR TE DO GAVIÃO

ESCALA JAGUAR FIV DO CONDE

LAVRINHA LARANJA TOUCHDOWN

33 - JACOBINA BRENDA DO CONDE

BRAEDALE GOLDWYN II

BASSINGTHORPE BOSSMAN ET

MORSAN STORMANTIC
BRENDA

GUIA BOSSMAN DO CONDE

MAPLE-DOWNS-I G W ATLANTIC-ET

DRICA ATLANTIC FIV DO CONDE

AZALEIA

COMENTÁRIOS:

Último parto: 14/06/2022 do touro 398

Lactação atual: 42KG

LINHAGEM PATERNA BRENDA, JAGUAR E LAVRINHA LARANJA TOUCHDOWN E MATERNA LINHAGEM AZALÉIA (MÃE DA BANDEIRA)

Vaca CCG $\frac{3}{4}$ Holandês (0554-BH) Descendente de Bolton, touro especialista em Sistema Mamário. Provado e acima de +3.0 para COMPOSTO DE UBERE com 99% de confiança. Filhas produzindo muito leite, saudáveis e longevas. Na linha baixa extraordinária Azaleia mãe da Tri Recordista Mundial de Produção de Leite Bandeira.

VENDEDOR:

OTAVIO ROXO NOBRE BARREIRA

LOTE:

46

ANIMAL:

396 - 1156 CONCERTO DO CONDE

RAÇA:

GIROLANDO
VPA

SEXO:

FÊMEA

NASC.:

11/06/2019

REGISTRO:

7424-BT

CATEGORIA:

PS

LEXVOLD LUKE HERSHEL-ET

SANDY-VALLEY BOLTON ET

CONCERTO LINS

SANDY-VALLEY BLESSING-ET

C.A.SANSÃO

RESSALVA LINS

RESERVA LINS

396 - 1156 CONCERTO DO CONDE

S-W-D VALIANT

A HILLTOP-HANOVER HUGO ET

MATHEWSFIELD BOOTMAKER
HOLLY

GIANA HUGO DO CONDE

TEATRO DA SILVANIA

DESIRE TEATRO FIV DO CONDE

ANDORRA GREATLY FIV DO
CONDE

COMENTÁRIOS:

Último parto: 20/05/2022 do touro 444

Lactação atual: 28KG

Vaca Puro Sintético (7424-BT) Descendente de Bolton, touro especialista em Sistema Mamário. Provado e acima de +3.0 para COMPOSTO DE UBERE com 99% de confiança. Filhas produzindo muito leite, saudáveis e longevas. Na raça Gir Leiteiro em seu pedigree apresenta dois grandes progenitores C.A Sansão e Teatro da Silvânia de muita consistência genética para produção de leite na formação do verdadeiro Girolando.

VENDEDOR:

OTAVIO ROXO NOBRE BARREIRA

LOTE:

47A

ANIMAL:

21 - 1001 LODGE DO CONDE

RAÇA:

GIROLANDO LF

SEXO:

FÊMEA

NASC.:

16/07/2018

REGISTRO:

0500-BH

CATEGORIA:

7/8

LONG-LANGS OMAN OMAN-ET

AMIGHETTI NUMERO UNO ET

AMIGHETTI SHOTTLE AVE

ROCKYMOUNTAIN LODGE

CHARLESDALE SUPERSTITION-ET

ROCKYMOUNTAIN SUPER
LEITA

FLEURY GEN BAXTER LISA

21 - 1001 LODGE DO CONDE

PICSTON SHOTTLE-ET

ICH K85 CANELA SHOTTLE

ICH CANELA TEATRO

HELVIA SHOTTLE DO CONDE

D'AGUA VERDE MOUNT EVEREST

FEDERAÇÃO EVEREST DO CONDE

DANCA MOSCOW FIV DO
CONDE

COMENTÁRIOS:

Último parto: 05/04/2022

Lactação atual: 23KG

Segue inseminada em 23/06/2022 do touro GOLIAS 5/8

NÃO FAZ OCITOCINA, LINHAGEM PATERNA SHOTTLE E MATERNA SHOTTLE E TEATRO

A Vaca CCG 7/8 (0500-BH), filha de Logde, descendente de Shottle, reprodutor com boa produção de sólidos, facilidade de parto tanto do touro quanto das filhas. Boa conformação, tipo e composto de úbere, expressando úberes altos, largos e de forte inserção Na linha materna a majestosa ICH Canela Teatro, vaca TOP 0,1 do Sumário de vacas TOP 1000 da raça Girolando.

VENDEDOR:

OTAVIO ROXO NOBRE BARREIRA

LOTE:

48A

ANIMAL:

406 - 1122 MAYFIELD DO CONDE

RAÇA:

GIROLANDO
VPA

SEXO:

FÊMEA

NASC.:

17/03/2019

REGISTRO:

7425-BT

CATEGORIA:

5/8

RONELEE TOYSTORY DOMAN-
ET

DE-SU D MAYFIELD 893-ET

SULLY SHOTTLE MAY-TW

GEORGE M.FIV BETTA RS DO
RANCHO ALEGRE

TEATRO DA SILVANIA

ENGENHO DA RAINHA BETTA

ENG.DA RAINHA GLARING 813
CHAMPION

406 - 1122 MAYFIELD DO CONDE

-

-

-

CTA 050 DO CONDE

-

-

-

COMENTÁRIOS:

Último parto: 04/11/2021

Lactação atual: 31KG

Segue inseminada em 16/06/2022 do touro GOLIAS 5/8

Vaca CCG 5/8 (7425-BT), descendente do milionário Toystory pai de vacas fortes de boa caracterização leiteira, bem como para ampliar seus níveis de produção, produzindo vacas rentáveis e de boa conformação. E a contribuição do grande Teatro da Silvânia em seu pedigree.

VENDEDOR:

OTAVIO ROXO NOBRE BARREIRA

LOTE:

48B

ANIMAL:

415 - 1164 ATWOOD DO CONDE

RAÇA:

GIROLANDO LF

SEXO:

FÊMEA

NASC.:

13/07/2019

REGISTRO:

7433-BT

CATEGORIA:

5/8

BRAEDALE GOLDWYN

MAPLE-DOWNS-I G W ATWOOD-ET

MD-DELIGHT DURHAM ATLEE-ET

ATWOOD 823 ATWOOD COBRAS

JAVA MAIORAL 517 COBRAS

415 - 1164 ATWOOD DO CONDE

CUBA DO CONDE

COMENTÁRIOS:

Último parto: 14/11/2022

Lactação atual: 27KG

Segue inseminada em 16/06/2022 do touro GOLIAS 5/8

PAI LINHAGEM ATWOOD

Vaca CCG 5/8 (7433-BT), descendente do grande Atwood, chama atenção seus índices para sólidos, o que aumenta sua aplicabilidade em rebanhos de todos os tipos. Em suas características auxiliares, baixo escore de CCS (Contagem de Células Somáticas) e alta vida produtiva.

VENDEDOR: OTAVIO ROXO NOBRE BARREIRA

LOTE:
49

ANIMAL: 84 - GATITA ATTHOS DO CONDE

RAÇA:
GIROLANDO LF

SEXO:
FÊMEA

NASC.:
30/03/2014

REGISTRO:
2697-AK

CATEGORIA:
5/8

COMESTAR STORMATIC-ET

GEN-MARK STMATIC SANCHEZ

GEN-MARK BW MAR WINNIE-ET

POITARA ATTHOS SANCHEZ-TE

BRAEDALE GOLDWYN

KARNVILLA GOLDWYN RAQUEL

84 - GATITA ATTHOS DO CONDE

KARNVILLA TRIUMPHANT RADIANT

-

-

CATIRA DO CONDE

-

-

-

-

COMENTÁRIOS:
Último parto: 09/02/2022
Lactação atual: 40KG
Segue inseminada em 06/06/2022 do touro LUTER KING 3/4
LINHAGEM PATERNA SANCHEZ
Vaca CCG 5/8 Holandês (2697-AK), descendente de Sanchez, família de grandes touros Holandês Stormatic e Braedale Goldwyn. Família muito utilizada em FIV por criadores tanto de holandês quanto de girolando. a principal marca de suas filhas são os belíssimos sistemas mamários.

VENDEDOR:

OTAVIO ROXO NOBRE BARREIRA

LOTE:

50A

ANIMAL:

15 - 1003 CANNON DO CONDE

RAÇA:

GIROLANDO LF

SEXO:

FÊMEA

NASC.:

18/07/2018

REGISTRO:

0536-BH

CATEGORIA:

5/8

ROYLANE SOGRA ROBUST-ET

EVEN-PAR SHF CANNON-ET

EVEN-PAR ALEX CIENNA-ET

IAGO CANNON DO CONDE

ROCKALLI BRADLEY

EROTICA BRADLEY FIV DO CONDE

IPANEMA

15 - 1003 CANNON DO CONDE

-

-

LUANA DO CONDE

-

-

-

-

COMENTÁRIOS:

Último parto: 28/04/2022

Lactação atual: 31KG

Segue inseminada em 23/06/2022 do touro GOLIAS 5/8

PAI LINHAGEM CANNON EM VACA BRADLEY

Vaca CCG 5/8 Holandês (0536-BH) descendente de Cannon-ET, touro que imprime na sua progênie grande equilíbrio entre Produção, Saúde e Conformação. Filhas com excepcional estrutura corporal, pernas e pés muito corretos e úberes extremamente funcionais, com altura e largura de posterior acima da média, inserção de sua porção anterior bastante forte e boa profundidade de úbere.

VENDEDOR:

OTAVIO ROXO NOBRE BARREIRA

LOTE:

51A

ANIMAL:

44 - JAÍBA DREAMER DO CONDE

RAÇA:

GIROLANDO LF

SEXO:

FÊMEA

NASC.:

07/11/2017

REGISTRO:

0565-BH

CATEGORIA:

3/4

WA-DEL CONVINCER-ET

KAMPS-HOLLOW CANVCD RSVP-ET

KAMPS-HOLLOW REYNA

RONELEE RSVP DREAMER-ET

COMESTAR OUTSIDE-ET

RONELEE OUTSIDE DABBLE-ET

RONELEE RUDOLPH DIMPLE

44 - JAÍBA DREAMER DO CONDE

CHARLESDALE SUPERSTITION-ET

BLUE-HORIZON ALTASUPLEX

BLUE-HORIZON PLAN EDITH-ET

HELVINA ALTASUPLEX DO CONDE

C.A.GURI ST TE

DONZELA

CHITA

COMENTÁRIOS:

Mojando

Lactação anterior: 42,64KG

Segue prenhe de embrião 1/2 em 08/10/2021 - GUITARRA X K.DOC HO Vaca CCG $\frac{3}{4}$ Holandês (0565-BH), filha do Dreamer-ET, linhagem extrema para produção de leite, composto de úbere, imprimindo úberes altos e largos. Segue prenha de embrião, fruto do acasalamento (King Doc x Guitarra), King Doc é um dos touros mais procurado no mundo inteiro. No Brasil ele figura entre os touros mais vendidos nos últimos 3 anos. Para que busca alta produção de leite, refinamento e sistema mamário é indispensável no rebanho.

VENDEDOR:

OTAVIO ROXO NOBRE BARREIRA

LOTE:

51B

ANIMAL:

338 - 1012 GAMEDAY DO CONDE

RAÇA:

GIROLANDO LF

SEXO:

FÊMEA

NASC.:

11/08/2018

REGISTRO:

0507-BH

CATEGORIA:

7/8

MARA-THON BW MARSHALL-ET

R-E-W BUCKEYE-ET

MAYERLANE RUD BUBBLE-ET

R-E-W GAMEDAY

HARTLINE TITANIC-ET

BRIGEEN TITANIC GIGI-ET

BRIGEEN OUTSIDE GIGI

338 - 1012 GAMEDAY DO CONDE

MOUNTFIELD SSI DCY MOGUL-ET

ZIMMERVIEW MOGUL BUTLER-ET

NORTH-ECHO PLANET 1907-ET

IEDA BUTLER DO CONDE

CREEK BWMARSHALL DAKOTA-ET

DEZENA MARSHALL DO CONDE

AMORA

COMENTÁRIOS:

Mojando

Lactação anterior: 32,89KG

Segue prenhe de inseminação em 21/10/2021 do touro PEREGRINO GIR TOP LEITE, GAMEDAY EM VACA LINHAGEM MOGUL

Vaca CCG 7/8 (0507-BH), descendência na linha paterna do touro holandês ícone BW Marshall-ET, touro importantíssimo na formação de grandes famílias da raça Holandesa. Na linha materna Mogul-ET e Planet-ET, associando alta produção de leite, com úberes fantásticos e excelentes conformação de pernas e pés.

VENDEDOR: OTAVIO ROXO NOBRE BARREIRA

LOTE:
52A

ANIMAL: 459 - 1199 DO CONDE

RAÇA:
GIROLANDO LA

SEXO:
FÊMEA

NASC.:
23/12/2019

REGISTRO:
7342-BT

CATEGORIA:
3/8

					-
					-
	N/D				-
					-
459 - 1199 DO CONDE					-
					-
					-
	738 JACUTINGA BRENDA DO CONDE 7184 3/4				-
					-
					-

COMENTÁRIOS:

Segue prenhe de embrião 1/2 em 08/10/2021 - ESFERA X GOPRO HO Novilha CCG 3/8 Holandês (7342-BT), com biotipo leiteiro de muita estrutura, aliado a força leiteira, e funcional para alto desempenho leiteiro, com muita rusticidade. Forma para produção de animais CCG 5/8 Holandês. Segue prenha de embrião, fruto do acasalamento (Alta Gopro x Esfera), Alta Gopro está entre os top 1% da raça Holandesa para PTA Leite, marca expressiva para PTA Leite = 2.800 libras, além de expressivo para vida produtiva 5,4 meses. Excelente perfil linear nas características de conformação, portador da Beta-Caseína A2A2. Perfil genético perfeito para filhas produtivas, saudáveis e bem conformadas.

VENDEDOR:

OTAVIO ROXO NOBRE BARREIRA

LOTE:

52B

ANIMAL:

513 - 1249 DO CONDE

RAÇA:

GIROLANDO LA

SEXO:

FÊMEA

NASC.:

07/05/2020

REGISTRO:

7345-BT

CATEGORIA:

1/2

-

-

-

BUTZ-HILL MEGASIRE HO

-

-

-

513 - 1249 DO CONDE

-

-

-

ESCOTILHA TOLA 173

-

-

-

COMENTÁRIOS:

Segue prenhe em 30/10/2021 do touro 444
Novilha CCG 1/2 Holandês (7345-BT), com biotipo leiteiro de muita estrutura, aliado a força leiteira, e funcional para alto desempenho leiteiro, com muita rusticidade. Composição genética para produção de animais CCG 3/4 Holandês para Sistema Intensivo e CCG 1/4 Holandês para Sistema Semi-intensivo e Extensivo para Produção de Leite.

VENDEDOR:

OTAVIO ROXO NOBRE BARREIRA

LOTE:

53A

ANIMAL:

331 - 1064 LUTER KING DO CONDE

RAÇA:

GIROLANDO LF

SEXO:

FÊMEA

NASC.:

27/11/2018

REGISTRO:

0492-BH

CATEGORIA:

3/4

EMPRISE BELL ELTON

REGANCREST ELTON DURHAM-ET

SNOW-N DENISES DELLIA

LUTER KING TE TERRA VERMELHA

RED-FEVER OAKLAND-ET

QUARTINHA TERRA VERMELHA

C.A.QUARTINHA LA-3

331 - 1064 LUTER KING DO CONDE

-

-

DOMADORA DO CONDE

-

-

-

-

COMENTÁRIOS:

Mojando

Lactação anterior: 27,22KG

Segue prenhe de embrião 1/2 em 08/10/2021 - FANQUEIRA X GOPRO HO

TOP LEITE

Vaca CCG ¾ Holandês (0492-BH), filha do Luter King, touro ¾ que evolucionou quando saiu sua prova de avaliação genética. Família com características de saúde mostrando filhas saudáveis e longevas, permanecendo por muito tempo em produção.

Boa produção de leite com

altos teores de proteína e gordura. Segue prenha de embrião, fruto do acasalamento (Alta Gopro x Fanqueira), Alta Gopro está entre os top 1% da raça Holandesa para PTA Leite, marca expressiva para PTA Leite = 2.800 libras, além de expressivo para vida produtiva 5,4 meses. Excelente perfil linear nas características de conformação, portador da Beta-Caseína A2A2. Perfil genético perfeito para filhas produtivas, saudáveis e bem conformadas.

VENDEDOR:

OTAVIO ROXO NOBRE BARREIRA

LOTE:

53B

ANIMAL:

374 - 1138 DO CONDE

RAÇA:

GIROLANDO LA

SEXO:

FÊMEA

NASC.:

07/05/2019

REGISTRO:

7443-BT

CATEGORIA:

3/4

DE-SU 521 BOOKEM-ET

DE-SU BKM MCCUTCHEN 1174-ET

SULLY SHOTTLE MAY-TW

VIEW-HOME MONTEREY-ET

ROYLANE SOCRA ROBUST-ET

PINE-TREE 2149ROBST 4846-ET

PINE-TREE ZENITH SHEEN

374 - 1138 DO CONDE

-

-

-

ETICA 653 1/2

-

-

-

COMENTÁRIOS:

Mojando

Lactação anterior: 29,12KG

Segue prenhe de embrião 1/2 em 08/10/2021 - GRECIA X K.DOC HO

BOA DE LEITE, PRENHA EMB KING DOC X GRÉCIA (SOBRINHA BANDEIRA)

NÃO FAZ OCITOCINA

Vaca CCG $\frac{3}{4}$ Holandês (7443-BT) descendente do Monterey, touro Holandês com excelente prova de TPI, suas filhas paridas são de extrema conformação com úberes fantásticos e produzindo muito leite. Descendente do grande Mccutchen. Composição genética excelente formação de rebanhos CCG $\frac{3}{8}$ Holandês e CCG $\frac{7}{8}$ Holandês. Segue prenha de embrião, fruto do acasalamento (King Doc x Grécia), King Doc é um dos touros mais procurado no mundo inteiro. No Brasil ele figura entre os touros mais vendidos nos últimos 3 anos. Para que busca alta produção de leite, refinamento e sistema mamário é indispensável no rebanho.

VENDEDOR:

OTAVIO ROXO NOBRE BARREIRA

LOTE:

54A

ANIMAL:

280 - ISCA BUTLER DO CONDE

RAÇA:

GIROLANDO LF

SEXO:

FÊMEA

NASC.:

25/01/2016

REGISTRO:

5524-AR

CATEGORIA:

3/4

COYNE-FARMS DORCY-ET

MOUNTFIELD SSI DCY MOGUL-ET

MOUNTFIELD MARSH MAXINE-ET

ZIMMerview MOGUL BUTLER-ET

ENSENADA TABOO PLANET-ET

NORTH-ECHO PLANET 1907-ET

NORTH-FORK LYNCH DINA-ET

280 - ISCA BUTLER DO CONDE

R-E-W BUCKEYE-ET

R-E-W GAMEDAY

BRIGEEN TITANIC GIGI-ET

FAXINA GAMEDAY DO CONDE

C.A. JATOBA

CARIOCA

SEREIA

COMENTÁRIOS:

Mojando

Lactação anterior: 35,7KG

Segue prenhe de inseminação em 21/10/2021 do touro LUTER KING 3/4 Vaca CCG 3/4 Holandês (5524-AR), descende do Mogul-ET, um dos touros mais importantes da história do Holandês sendo progenitor de grandes touros. Descendente de Bolton, especialista em Sistema Mamário. Provado e acima de +3.0 para COMPOSTO DE UBERE com 99% de confiança. Filhas produzindo muito leite, saudáveis e longevas. Composição genética excelente formação de rebanhos CCG 3/8 Holandês e CCG 7/8 Holandês.

VENDEDOR:

OTAVIO ROXO NOBRE BARREIRA

LOTE:

54B

ANIMAL:

326 - 1076 MONTEREY DO CONDE

RAÇA:

GIROLANDO LF

SEXO:

FÊMEA

NASC.:

17/12/2018

REGISTRO:

0485-BH

CATEGORIA:

3/4

DE-SU 521 BOOKEM-ET

DE-SU BKM MCCUTCHEN 1174-ET

SULLY SHOTTLE MAY-TW

VIEW-HOME MONTEREY-ET

ROYLANE SOCRA ROBUST-ET

PINE-TREE 2149ROBST 4846-ET

PINE-TREE ZENITH SHEEN

326 - 1076 MONTEREY DO CONDE

MARA-THON BW MARSHALL-ET

ROCKALLI BRADLEY

ROYLANE PATRON BRANDI-ET

BRENDA BRADLEY FIV DO CONDE

C.A.OSCAR IN

C.A. XARLA

C.A.ESCOCIA

COMENTÁRIOS:

Mojando

Lactação anterior: 36,5KG

Segue prenhe de embrião 1/2 em 08/10/2021 - JACYRA x K.DOC HO NETA MCCUTCHEN E DO BRADLEY

Vaca CCG $\frac{3}{4}$ Holandês (0485-BH), filha do Monterey-ET, touro Holandês com excelente prova de TPI, suas filhas paridas são de extrema conformação com úberes fantásticos e produzindo muito leite. Descendente do grande Mccutchen. Segue prenha de embrião, fruto do acasalamento (King Doc x Jacyara), King Doc é um dos touros mais procurado no mundo inteiro. No Brasil ele figura entre os touros mais vendidos nos últimos 3 anos. Para que busca alta produção de leite, refinamento e sistema mamário é indispensável no rebanho.

VENDEDOR:

OTAVIO ROXO NOBRE BARREIRA

LOTE:

55A

ANIMAL:

19 - 1007 MOGUL FIV DO CONDE

RAÇA:

GIROLANDO LF

SEXO:

FÊMEA

NASC.:

28/07/2018

REGISTRO:

0533-BH

CATEGORIA:

1/2

SANDY-VALLEY BOLTON ET

COYNE-FARMS DORCY-ET

COYNE-FARMS BRET DAFFERS-ET

MOUNTFIELD SSI DCY MOGUL-ET

PASEN MARSH-ET

MOUNTFIELD MARSH MAXINE-ET

PINE-TREE MISSY MIRANDA-ET

19 - 1007 MOGUL FIV DO CONDE

C.A.EVEREST

ESPELHO TE DE BRASILIA

PROFANA DE BRASILIA

GRÉCIA FIV DO CLÓVIS

JAGUAR TE DO GAVIÃO

ANASTACIA

AZALEIA

COMENTÁRIOS:

Mojando

Segue prenhe de inseminação em 21/10/2021 do touro SOLID GOLD SEX HO FIV, FILHA DA GRÉCIA, NETA DA ANASTACIA (IRMÃ PRÓPRIA DA BANDEIRA) FILHA DA GRÉCIA - LOTE 21 - BRINCO 229

Vaca CCG ½ Holandês (0533-BH), filha do Mogul-ET, um dos touros mais importantes da história do Holandês sendo progenitor de grandes touros. Descendente de Bolton, especialista em Sistema Mamário. Provado e acima de +3.0 para COMPOSTO DE UBERE com 99% de confiança. Filhas produzindo muito leite, saudáveis e longevas. . Na linha baixa filha da grande Grécia FIV do Clóvis, descendente da Bi Recordista Profana de Brasília e da extraordinária Azaleia mãe da Tri Recordista Mundial de Produção de Leite Bandeira. Linhagens com mais de 60 anos de Seleção para Produção de Leite.

VENDEDOR: OTAVIO ROXO NOBRE BARREIRA

LOTE:
55B

ANIMAL: 268 - 735 DO CONDE

RAÇA:
GIROLANDO LA

SEXO:
FÊMEA

NASC.:
31/12/2016

REGISTRO:
0588-BH

CATEGORIA:
1/2

					-
					-
	N/D				-
					-
268 - 735 DO CONDE					-
					-
					-
	N/D				-
					-
					-

COMENTÁRIOS:
Segue prenhe de inseminação em 23/01/2022 do touro CALEB HO Vaca CCG 1/2 Holandês (0588-BH), com biotipo leiteiro de muita estrutura, sistema mamário moderno e funcional para alto desempenho leiteiro. Vaca ideal para produção de leite nos trópicos. Composição genética excelente formação de rebanhos CCG 3/4 Holandês e CCG 1/4 Holandês.

VENDEDOR:

OTAVIO ROXO NOBRE BARREIRA

LOTE:

55C

ANIMAL:

270 - 800 DO CONDE

RAÇA:

GIROLANDO LA

SEXO:

FÊMEA

NASC.:

13/06/2017

REGISTRO:

0594-BH

CATEGORIA:

1/4

					-
					-
		N/D			-
					-
					-
270 - 800 DO CONDE					-
					-
		N/D			-
					-
					-

COMENTÁRIOS:

Segue prenhe de inseminação em 26/02/2022 do touro 444 Vaca CCG ¼ Holandês (0594-BH), com biotipo leiteiro de muita estrutura, sistema mamário moderno e funcional para alto desempenho leiteiro. Vaca ideal para produção de leite nos trópicos. Composição genética excelente formação de rebanhos CCG 5/8 Holandês. Animais adaptados para produção de leite em clima tropical.

VENDEDOR: OTAVIO ROXO NOBRE BARREIRA

LOTE:
56A

ANIMAL: 243 - 826 DO CONDE

RAÇA:
GIROLANDO LA

SEXO:
FÊMEA

NASC.:
15/07/2017

REGISTRO:
0581-BH

CATEGORIA:
1/4

					-
					-
	N/D				-
					-
243 - 826 DO CONDE					-
					-
					-
	N/D				-
					-
					-

COMENTÁRIOS:
Mojando
Segue prenhe de embrião 1/2 em 08/10/2021 - MARAVILHA X K.DOC HO TOP LEITE , VEIA NA BARRIGA
Vaca CCG ¼ Holandês (0581-BH), com biotipo leiteiro de muita estrutura, sistema mamário moderno e funcional para alto desempenho leiteiro. Forma para produção de animais CCG 5/8 Holandês. Ideal para produção de leite nos trópicos. Segue prenha de embrião, fruto do acasalamento (King Doc x Maravilha), King Doc é um dos touros mais procurado no mundo inteiro. No Brasil ele figura entre os touros mais vendidos nos últimos 3 anos. Para que busca alta produção de leite, refinamento e sistema mamário é indispensável no rebanho.

VENDEDOR:

OTAVIO ROXO NOBRE BARREIRA

LOTE:

56B

ANIMAL:

273 - 703 DO CONDE

RAÇA:

GIROLANDO LA

SEXO:

FÊMEA

NASC.:

28/07/2016

REGISTRO:

0587-BH

CATEGORIA:

1/4

-

-

N/D

-

-

-

-

273 - 703 DO CONDE

-

-

-

N/D

-

-

-

COMENTÁRIOS:

Mojando

Segue prenhe de embrião 1/2 em 08/10/2021 - CTAA 328 X K.DOC HO Vaca CCG ¼ Holandês (0587-BH), com biotipo leiteiro de muita estrutura, sistema mamário moderno e funcional para alto desempenho leiteiro. Forma para produção de animais CCG 5/8 Holandês. Ideal para produção de leite nos trópicos. Segue prenha de embrião, fruto do acasalamento (King Doc x Anastácia), King Doc é um dos touros mais procurado no mundo inteiro. No Brasil ele figura entre os touros mais vendidos nos últimos 3 anos. Para que busca alta produção de leite, refinamento e sistema mamário é indispensável no rebanho.

VENDEDOR: OTAVIO ROXO NOBRE BARREIRA

LOTE:
57A

ANIMAL: 4 - 0944 BRENDA DO CONDE

RAÇA:
GIROLANDO LF

SEXO:
FÊMEA

NASC.:
02/03/2018

REGISTRO:
7369-BT

CATEGORIA:
5/8

SANDY-VALLEY BOLTON ET

REGANCREST B BRENDA-ET

REGANCREST BREYA-ET

GUARANA BRENDA DO CONDE

JAGUAR TE DO GAVIÃO

ESCALA JAGUAR FIV DO CONDE

LAVRINHA LARANJA TOUCHDOWN

4 - 0944 BRENDA DO CONDE

-

-

-

0278 DO CONDE

-

-

-

COMENTÁRIOS:
Mojando
Lactação anterior: 32,76KG
Segue prenhe de inseminação em 21/10/2021 do touro GOLIAS 5/8 LINHAGEM PATERNA BRENDA, JAGUAR E LAVRINHA LARANJA TOUCHDOWN
Vaca CCG 5/8 Holandês (7369-BT), Descendente do Bolton, touro extremamente utilizado em todo o brasil, onde deixou filhas extremamente férteis e com uma conformação muito funcional. um touro com 99% de confiança em sua prova, com belos úberes, alto índice de fertilidade. Tem Jaguar TE do Gavião na raça Gir Leiteiro e Touchdown na raça Holandesa referência em Torneio Leiteiro.

VENDEDOR:

OTAVIO ROXO NOBRE BARREIRA

LOTE:

57B

ANIMAL:

382 - 1108 CANNON DO CONDE

RAÇA:

GIROLANDO LF

SEXO:

FÊMEA

NASC.:

12/02/2019

REGISTRO:

0474-BH

CATEGORIA:

5/8

ROYLANE SOGRA ROBUST-ET

EVEN-PAR SHF CANNON-ET

IAGO CANNON DO CONDE

EVEN-PAR ALEX CIENNA-ET

ROCKALLI BRADLEY

EROTICA BRADLEY FIV DO CONDE

382 - 1108 CANNON DO CONDE

IPANEMA

PICSTON SHOTTLE-ET

AGRINDUS VENTANIA SHOTTLE-TE

AGRINDUS 2437 MAC

GERUSA VENTANIA DO CONDE

ESTANHO TE KUBERA

CASTANHA

AMORA

COMENTÁRIOS:

Mojando

Lactação anterior: 25,15KG

Segue prenhe em 17/10/2021 do touro 444

BOA DE LEITE, PAI LINHAGEM CANNON EM VACA BRADLEY

Vaca CCG 5/8 Holandês (0474-BH), descendente do Cannon-ET, touro que imprime na sua progênie grande equilíbrio entre Produção, Saúde e Conformação. Filhas com excepcional estrutura corporal, pernas e pés muito corretos e úberes extremamente funcionais, com altura e largura de posterior acima da média, inserção de sua porção anterior bastante forte e boa profundidade de úbere. Na linha materna, família da Castanha consistência genética para produção de leite através do Estanho TE Kubera em seu pedigree Seleção Cal e FB.

VENDEDOR:

OTAVIO ROXO NOBRE BARREIRA

LOTE:

58A

ANIMAL:

16 - 0961 ROCKMOUNTAIN DO CONDE

RAÇA:

GIROLANDO LF

SEXO:

FÊMEA

NASC.:

22/04/2018

REGISTRO:

7388-BT

CATEGORIA:

3/4

LONG-LANGS OMAN OMAN-ET

AMIGHETTI NUMERO UNO ET

AMIGHETTI SHOTTLE AVE

ROCKYMOUNTAIN LODGE

CHARLESDALE SUPERSTITION-ET

ROCKYMOUNTAIN SUPER
LEITA

FLEURY GEN BAXTER LISA

16 - 0961 ROCKMOUNTAIN DO

-

-

-

CALMA DO CONDE

-

-

-

COMENTÁRIOS:

Mojando

Segue prenhe de inseminação em 21/10/2021 do touro LUTER KING 3/4 LINHA PATERNA SHOTTLE EM VACA 1/2 SANGUE DO CONDE DESBALANCEAMENTO UBERE

Vaca CCG 3/4 Holandês (7388-BT), descendente do Shottle, reprodutor com boa produção de sólidos, facilidade de parto tanto do touro quanto das filhas. Boa conformação, tipo e composto de úbere, expressando úberes altos, largos e de forte inserção Na linha materna a majestosa ICH Canela Teatro, vaca TOP 0,1 do Sumário de vacas TOP 1000 da raça Girolando.

VENDEDOR:

OTAVIO ROXO NOBRE BARREIRA

LOTE:

58B

ANIMAL:

372 - 1119 MONTEREY DO CONDE

RAÇA:

GIROLANDO LF

SEXO:

FÊMEA

NASC.:

07/03/2019

REGISTRO:

7449-BT

CATEGORIA:

3/4

DE-SU 521 BOOKEM-ET

DE-SU BKM MCCUTCHEN 1174-ET

VIEW-HOME MONTEREY-ET

SULLY SHOTTLE MAY-TW

ROYLANE SOCRA ROBUST-ET

PINE-TREE 2149ROBST 4846-ET

PINE-TREE ZENITH SHEEN

372 - 1119 MONTEREY DO CONDE

ENSENADA TABOO PLANET-ET

SULLY ALTAMETEOR-ET

SULLY SHOTTLE MAY-TW

FILIAL METEOR DO CONDE

C.A.QUIOSQUE

ATRAENTE

SHEILA

COMENTÁRIOS:

Mojando

Lactação anterior: 27,76KG

Segue prenhe de embrião 1/2 em 08/10/2021 - GRECIA X K.DOC HO PAI VAI A MCCUTCHEN, MÃE VAI A SHOTTLE PRENHA EMB KING DOC X GRÉCIA (SOBRINHA BANDEIRA)

Vaca CCG $\frac{3}{4}$ Holandês (7449-BT), filha do Monterey touro Holandês com excelente prova de TPI, suas filhas paridas são de extrema conformação com úberes fantásticos e produzindo muito leite. Descendente do grande Mccutchen. Composição genética excelente formação de rebanhos CCG $\frac{3}{8}$ Holandês e CCG $\frac{7}{8}$ Holandês. Segue prenha de embrião, fruto do acasalamento (King Doc x Grécia), King Doc é um dos touros mais procurado no mundo inteiro. No Brasil ele figura entre os touros mais vendidos nos últimos 3 anos. Para que busca alta produção de leite, refinamento e sistema mamário é indispensável no rebanho.

VENDEDOR:

OTAVIO ROXO NOBRE BARREIRA

LOTE:

59

ANIMAL:

269 - 806 DO CONDE

RAÇA:

GIROLANDO LA

SEXO:

FÊMEA

NASC.:

20/06/2017

REGISTRO:

0582-BH

CATEGORIA:

1/4

-

-

N/D

-

-

-

-

269 - 806 DO CONDE

-

-

-

N/D

-

-

-

COMENTÁRIOS:

Mojando

Segue prenhe de embrião 1/2 em 08/10/2021 - GRECIA X K.DOC HO Vaca CCG ¼ Holandês (0582-BH), com biotipo leiteiro de muita estrutura, sistema mamário moderno e funcional para alto desempenho leiteiro. Forma para produção de animais CCG 5/8 Holandês. Ideal para produção de leite nos trópicos. Segue prenha de embrião, fruto do acasalamento (King Doc x Grécia), King Doc é um dos touros mais procurado no mundo inteiro. No Brasil ele figura entre os touros mais vendidos nos últimos 3 anos. Para que busca alta produção de leite, refinamento e sistema mamário é indispensável no rebanho.

VENDEDOR: OTAVIO ROXO NOBRE BARREIRA

LOTE:
60A

ANIMAL: 370 - 1145 DO CONDE

RAÇA:
GIROLANDO LA

SEXO:
FÊMEA

NASC.:
17/06/2019

REGISTRO:
7427-BT

CATEGORIA:
3/4

RONELEE TOYSTORY DOMAN-ET

DE-SU D MAYFIELD 893-ET

SULLY SHOTTLE MAY-TW

GEORGE M.FIV BETTA RS DO RANCHO ALEGRE

TEATRO DA SILVANIA

ENGENHO DA RAINHA BETTA

370 - 1145 DO CONDE

ENG.DA RAINHA GLARING 813 CHAMPION

-

-

HERÓICA SOPRANO DO CONDE 3/4

-

-

-

-

COMENTÁRIOS:
Segue prenhe de inseminação em 17/02/2022 do touro LUTER KING 3/4 Novilha CCG 3/4 Holandês (7427-BT), filha do George M. FIV Betta RS do Rancho Alegre, descendente do milionário Toystory pai de vacas fortes de boa caracterização leiteira, bem como para ampliar seus níveis de produção, produzindo vacas rentáveis e de boa conformação. Com a contribuição em sua genealogia do Teatro da Silvânia pai de grandes vacas na raça Girolando.

VENDEDOR:

OTAVIO ROXO NOBRE BARREIRA

LOTE:

60B

ANIMAL:

443 - 1185 MONTEREY DO CONDE

RAÇA:

GIROLANDO LF

SEXO:

FÊMEA

NASC.:

29/10/2019

REGISTRO:

7431-BT

CATEGORIA:

3/4

DE-SU 521 BOOKEM-ET

DE-SU BKM MCCUTCHEN 1174-ET

SULLY SHOTTLE MAY-TW

VIEW-HOME MONTEREY-ET

ROYLANE SOCRA ROBUST-ET

PINE-TREE 2149ROBST 4846-ET

PINE-TREE ZENITH SHEEN

443 - 1185 MONTEREY DO CONDE

BRAEDALE GOLDWYN

DINOMI ALTADETROIT-ET

SIEMERS SHOTTLE DY 9927-ET

EBIRA DETROIT FIV DO CONDE

C.A.SANSÃO

COTIA

IPANEMA

COMENTÁRIOS:

Segue prenhe de inseminação em 10/03/2022 do touro LISTRADO 1/4 PAI LINHAGEM MCCUTCHEN, MÃE DETROIT EM VACA SANSÃO Novilha CCG $\frac{3}{4}$ (7431-BT), filha do Monterey touro Holandês com excelente prova de TPI, suas filhas paridas são de extrema conformação com úberes fantásticos e produzindo muito leite. Descendente do grande Mccutchen. Composição genética excelente formação de rebanhos CCG $\frac{3}{8}$ Holandês e CCG $\frac{7}{8}$ Holandês. Na linha materna descendente de Cotia filha do Rei C.A Sansão com Ipanema doadora com muita contribuição no rebanho do Conde pela alta fertilidade e produção de suas progênes.

VENDEDOR: OTAVIO ROXO NOBRE BARREIRA

LOTE:
60C

ANIMAL: 478 - 1216 METEOR DO CONDE

RAÇA:
GIROLANDO LF

SEXO:
FÊMEA

NASC.:
03/03/2020

REGISTRO:
7403-BT

CATEGORIA:
3/4

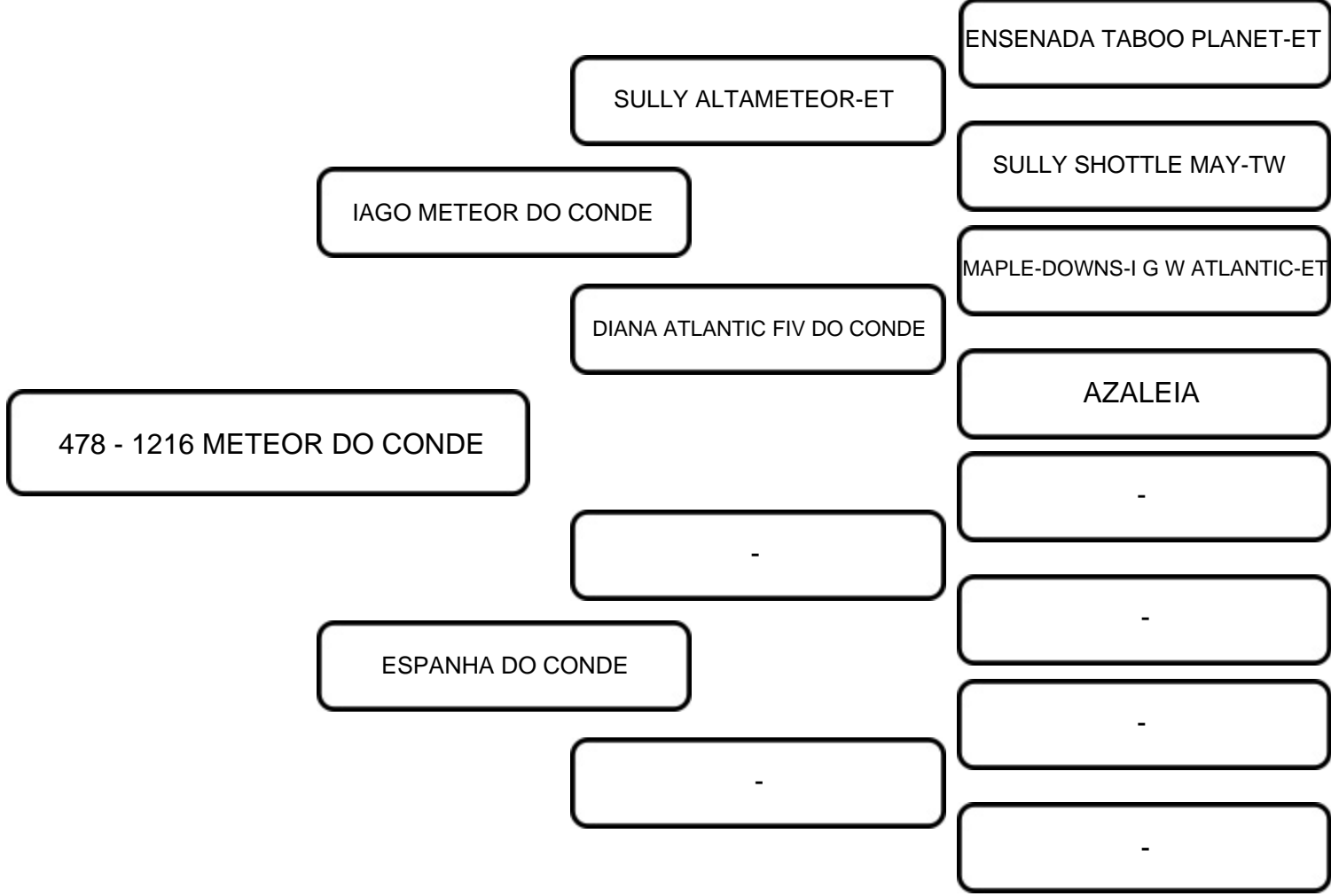

COMENTÁRIOS:

Segue prenhe de inseminação em 21/01/2022 do touro GEORGE 3/4 PAI LINHAGEM ALTAMETEOR E BANDEIRA Novilha CCG ¾ Holandês (7403-BT), descendente do Alta Meteor, está na lista dos melhores filhos do evolucionário Planet-ET de grandes vacas e dos grandes touros da atualidade. Provou ao mundo qual caminho a ser seguido na busca de animais perfeito no quesito sistema mamário. Também a contribuição da matriarca Azaléia que o evolucionou a Raça Gir Leiteiro com sua Filha a Tri Recordista Mundial Bandeira.

VENDEDOR: OTAVIO ROXO NOBRE BARREIRA

LOTE:
61A

ANIMAL: 492 - 1228 DO CONDE

RAÇA:
GIROLANDO LA

SEXO:
FÊMEA

NASC.:
11/04/2020

REGISTRO:
7378-BT

CATEGORIA:
3/4

				-
			-	-
	N/D			-
			-	-
492 - 1228 DO CONDE				-
			-	-
	N/D			-
			-	-
				-

COMENTÁRIOS:
Segue prenhe de inseminação em 28/04/2022 do touro LISTRADO 1/4 Novilha CCG 3/4 Holandês (7378-BT), com biotipo leiteiro de muita estrutura, aliado a força leiteira, e funcional para alto desempenho leiteiro em fazendas de sistema Intensivo, Semiintensivo. Composição genética excelente para formação de rebanhos CCG 3/8 Holandês e CCG 7/8 Holandês.

VENDEDOR:

OTAVIO ROXO NOBRE BARREIRA

LOTE:

61B

ANIMAL:

516 - 1252 SLADE DO CONDE

RAÇA:

GIROLANDO LF

SEXO:

FÊMEA

NASC.:

17/05/2020

REGISTRO:

7382-BT

CATEGORIA:

3/4

ROYLANE SOCRA ROBUST-ET

SEAGULL-BAY SUPERSIRE-ET

AMMON-PEACHEY SHAUNA-ET

EDG SS SLADE 8314-ET

DOOL-LEIGH GOLDWYN CLARK-ET

SULLY HART SAMANTHA-ET

516 - 1252 SLADE DO CONDE

SULLY PLANET MANITOBA-ET

-

-

-

TUBACA DO CONDE

-

-

-

COMENTÁRIOS:

Segue prenhe de inseminação em 28/04/2022 do touro LISTRADO 1/4 PAI LINHAGEM PLANET EM MÃE 1/2 SANGUE DE ALTA PRODUÇÃO Novilha CCG 3/4 Holandês (7382-BT), descendente do magnífico Supersire-ET, touro com foco em produção com alta confiabilidade, possui uma prova que alia de forma perfeita conformação com muita saúde, produzindo filhas de belos úberes, longevas e férteis. Extremamente funcional aliado à muita saúde.

VENDEDOR:

OTAVIO ROXO NOBRE BARREIRA

LOTE:

61C

ANIMAL:

517 - 1253 MEGASIRE DO CONDE

RAÇA:

GIROLANDO LF

SEXO:

FÊMEA

NASC.:

17/05/2020

REGISTRO:

7359-BT

CATEGORIA:

3/4

SEAGULL-BAY SUPERSIRE-ET

BUTZ-HILL MEGASIRE-ET

MORSAN MAN D MISSY-ET

517 - 1253 MEGASIRE DO CONDE

DE-SU BKM MCCUTCHEN 1174-ET

HIENA MCCUTCHEN DO CONDE

Canastra

ROYLANE SOCRA ROBUST-ET

AMMON-PEACHEY SHAUNA-ET

LONG-LANGS OMAN OMAN-ET

VALLEYVILLE DOLMAN MISSY

DE-SU 521 BOOKEM-ET

SULLY SHOTTLE MAY-TW

C.A.SANSÃO

IPANEMA

COMENTÁRIOS:

Segue prenhe de inseminação em 29/01/2022 do touro LISTRADO 1/4 PAI LINHAGEM PLANET, MÃE FILHA MCCUTCHEN EM VACA SANSÃO Novilha CCG $\frac{3}{4}$ Holandês (7359-BT), descendente do magnífico Supersire-ET, touro com foco em produção com alta confiabilidade, possui uma prova que alia de forma perfeita conformação com muita saúde, produzindo filhas de belos úberes, longevas e férteis. Extremamente funcional aliado à muita saúde. Na linha baixa a contribuição de Mccutchen com a Canastra, filha do Rei C.A Sansão com Ipanema doadora com muita contribuição no rebanho do Conde pela alta fertilidade e produção de suas progênes.

VENDEDOR:

OTAVIO ROXO NOBRE BARREIRA

LOTE:

62A

ANIMAL:

308 - 1058 GEORGE DO CONDE

RAÇA:

GIROLANDO LF

SEXO:

FÊMEA

NASC.:

15/11/2018

REGISTRO:

0477-BH

CATEGORIA:

3/4

RONELEE TOYSTORY DOMAN-
ET

DE-SU D MAYFIELD 893-ET

SULLY SHOTTLE MAY-TW

GEORGE M.FIV BETTA RS DO
RANCHO ALEGRE

TEATRO DA SILVANIA

ENGENHO DA RAINHA BETTA

ENG.DA RAINHA GLARING 813
CHAMPION

308 - 1058 GEORGE DO CONDE

DOOLHOF DECEMBER

ROYAL OPINION DECEMBER

ROYAL M DAISY 1101 CHAMPION

GILDA OPINION DO CONDE

ROCKALLI BRADLEY

EUDÓXIA BRADLEY FIV DO CONDE

BANDEIRA

COMENTÁRIOS:

Segue prenhe de inseminação em 09/12/2021 do touro 458
PAI VAI A SHOTTLE E TEATRO , MÃE DECEMBER EM VACA FILHA DA
BANDEIRA

Vaca CCG $\frac{3}{4}$ Holandês (0477-BH), descendente do milionário Toystory pai de vacas fortes de boa caracterização leiteira, bem como para ampliar seus níveis de produção, produzindo vacas rentáveis e de boa conformação. Na linha materna a contribuição da Tri Recordista Mundial de Produção Bandeira com suas progênes na raça Girolando com sistemas mamários impecável com altas produções de leite.

VENDEDOR:

OTAVIO ROXO NOBRE BARREIRA

LOTE:

62B

ANIMAL:

318 - 1102 MONTEREY DO CONDE

RAÇA:

GIROLANDO LF

SEXO:

FÊMEA

NASC.:

05/02/2019

REGISTRO:

0490-BH

CATEGORIA:

3/4

DE-SU 521 BOOKEM-ET

DE-SU BKM MCCUTCHEN 1174-ET

SULLY SHOTTLE MAY-TW

VIEW-HOME MONTEREY-ET

ROYLANE SOCRA ROBUST-ET

PINE-TREE 2149ROBST 4846-ET

PINE-TREE ZENITH SHEEN

318 - 1102 MONTEREY DO CONDE

SANDY-VALLEY BOLTON ET

MYE038 BUXTON-ET

REGANCREST BRASILIA-ET

GORETI BUXTON DO CONDE

JAGUAR TE DO GAVIÃO

JAMAICA FIV MORRO DAGUA

EVELYN DO BONY

COMENTÁRIOS:

Segue prenhe de embrião 1/2 em 13/01/2022 - LAGOA X K.DOC HO Novilha CCG $\frac{3}{4}$ Holandês (0490-BH), filha do Monterey touro Holandês com excelente prova de TPI, suas filhas paridas são de extrema conformação com úberes fantásticos e produzindo muito leite. Descendente do grande Mccutchen. Composição genética excelente formação de rebanhos CCG $\frac{3}{8}$ Holandês e CCG $\frac{7}{8}$ Holandês. Segue prenha de embrião, fruto do acasalamento (King Doc x Lagoa), King Doc é um dos touros mais procurado no mundo inteiro. No Brasil ele figura entre os touros mais vendidos nos últimos 3 anos. Para que busca alta produção de leite, refinamento e sistema mamário é indispensável no rebanho.

VENDEDOR: OTAVIO ROXO NOBRE BARREIRA

LOTE:
62C

ANIMAL: 405 - 1143 ATWOOD DO CONDE

RAÇA:
GIROLANDO LF

SEXO:
FÊMEA

NASC.:
13/05/2019

REGISTRO:
7415-BT

CATEGORIA:
3/4

BRAEDALE GOLDWYN

MAPLE-DOWNS-I G W ATWOOD-ET

MD-DELIGHT DURHAM ATLEE-ET

ATWOOD 823 ATWOOD
COBRAS

-

JAVA MAIORAL 517 COBRAS

405 - 1143 ATWOOD DO CONDE

-

-

-

0546 DO CONDE

-

-

-

-

COMENTÁRIOS:
Segue prenhe de embrião 1/2 em 13/01/2022 - INARA X K.DOC HO Novilha CCG 3/4 Holandês (7415-BT), filha do Atwood 823 Atwood Cobras, descendente do grande Atwood, chama atenção seus índices para sólidos, o que aumenta sua aplicabilidade em rebanhos de todos os tipos. Em suas características auxiliares, baixo escore de CCS (Contagem de Células Somáticas) e alta vida produtiva. Segue prenha de embrião, fruto do acasalamento (King Doc x Inara), King Doc é um dos touros mais procurado no mundo inteiro. No Brasil ele figura entre os touros mais vendidos nos últimos 3 anos. Para que busca alta produção de leite, refinamento e sistema mamário é indispensável no rebanho.

VENDEDOR:

OTAVIO ROXO NOBRE BARREIRA

LOTE:

63B

ANIMAL:

494 - 1230 GEORGE DO CONDE

RAÇA:

GIROLANDO LF

SEXO:

FÊMEA

NASC.:

13/04/2020

REGISTRO:

7383-BT

CATEGORIA:

3/4

RONELEE TOYSTORY DOMAN-
ET

DE-SU D MAYFIELD 893-ET

SULLY SHOTTLE MAY-TW

GEORGE M.FIV BETTA RS DO
RANCHO ALEGRE

TEATRO DA SILVANIA

ENGENHO DA RAINHA BETTA

ENG.DA RAINHA GLARING 813
CHAMPION

494 - 1230 GEORGE DO CONDE

ENSENADA TABOO PLANET-ET

STRAUSSDALE PLNT LOTTERY-ET

STRAUSSDALE B OUTSIDE LIZZY

HEGLA LOTTERY DO CONDE

-

CALMA DO CONDE

-

COMENTÁRIOS:

Mojando

Segue prenhe em 18/12/2021 do touro 458

PAI LINHAGEM SHOTTLE E TEATRO DA SILVANIA, MÃE LINHAGEM
PLANET

Novilha CCG $\frac{3}{4}$ Holandês (7383-BT), descendente do George M. FIV Betta RS do Rancho Alegre, família do milionário Toystory pai de vacas fortes de boa caracterização leiteira, bem como para ampliar seus níveis de produção, produzindo vacas rentáveis e de boa conformação. Com a contribuição em sua genealogia do Teatro da Silvânia pai de grandes vacas na raça Girolando.

VENDEDOR:

OTAVIO ROXO NOBRE BARREIRA

LOTE:

64A

ANIMAL:

440 - 1182 DO CONDE

RAÇA:

GIROLANDO LA

SEXO:

FÊMEA

NASC.:

04/01/2019

REGISTRO:

7339-BT

CATEGORIA:

3/4

ROYLANE SOCRA ROBUST-ET

EVEN-PAR SHF CANNON-ET

EVEN-PAR ALEX CIENNA-ET

IAGO CANNON DO CONDE

ROCKALLI BRADLEY

EROTICA BRADLEY FIV DO CONDE

IPANEMA

440 - 1182 DO CONDE

-

-

ITUPEVA BRENDA DO CONDE
7173 5/8

-

-

-

-

COMENTÁRIOS:

Segue prenhe de inseminação em 27/01/2022 do touro LISTRADO 1/4 PAI LINHAGEM CANNON EM VACA BRADLEY Novilha CCG 3/4 Holandês (7339-BT), descendente do Cannon-ET, touro que imprime na sua progênie grande equilíbrio entre Produção, Saúde e Conformação. Filhas com excepcional estrutura corporal, pernas e pés muito corretos e úberes extremamente funcionais, com altura e largura de posterior acima da média, inserção de sua porção anterior bastante forte e boa profundidade de úbere.

VENDEDOR: OTAVIO ROXO NOBRE BARREIRA

LOTE:
64B

ANIMAL: 461 - 1200 DO CONDE

RAÇA:
GIROLANDO LA

SEXO:
FÊMEA

NASC.:
11/01/2020

REGISTRO:
7336-BT

CATEGORIA:
3/4

BRAEDALE GOLDWYN

MAPLE-DOWNS-I G W ATWOOD-ET

MD-DELIGHT DURHAM ATLEE-ET

ATWOOD 823 ATWOOD
COBRAS

-

JAVA MAIORAL 517 COBRAS

461 - 1200 DO CONDE

-

-

-

JAIBA DREAMER DO CONDE 0565
3/4

-

-

-

-

COMENTÁRIOS:
Segue prenhe de embrião 1/2 em 25/11/2021 - GRECIA X K.DOC HO
PRENHA EMB KING DOC X GRÉCIA (SOBRINHA BANDEIRA)
Novilha CCG ¾ Holandês (7336-BT), filha do Atwood 823 Atwood Cobras,
descendente do grande Atwood, chama atenção seus índices para sólidos,
o que aumenta sua aplicabilidade em rebanhos de todos os tipos. Em suas
características auxiliares, baixo escore de CCS (Contagem de Células
Somáticas) e alta vida produtiva. Segue prenha de embrião, fruto do
acasalamento (King Doc x Grécia), King Doc é um dos touros mais
procurado no mundo inteiro. No Brasil ele figura entre os touros mais
vendidos nos últimos 3 anos. Para que busca alta produção de leite,
refinamento e sistema mamário é indispensável no rebanho.

VENDEDOR: OTAVIO ROXO NOBRE BARREIRA

LOTE:
65A

ANIMAL: 442 - 1184 DO CONDE

RAÇA:
GIROLANDO LA

SEXO:
FÊMEA

NASC.:
12/10/2019

REGISTRO:
7357-BT

CATEGORIA:
3/4

					-
					-
	N/D				-
					-
442 - 1184 DO CONDE					-
					-
					-
	N/D				-
					-
					-

COMENTÁRIOS:
 Segue prenhe de inseminação em 11/11/2021 do touro GEORGE 3/4 Novilha CCG 3/4 Holandês (7357-BT), com biotipo leiteiro de muita estrutura, aliado a força leiteira, e funcional para alto desempenho leiteiro, em fazendas de sistema Intensivo, Semiintensivo. Composição genética excelente formação de rebanhos CCG 3/8 Holandês e CCG 7/8 Holandês.

VENDEDOR:

OTAVIO ROXO NOBRE BARREIRA

LOTE:

65C

ANIMAL:

511 - 1247 MEGASIRE DO CONDE

RAÇA:

GIROLANDO LA

SEXO:

FÊMEA

NASC.:

06/05/2020

REGISTRO:

7373-BT

CATEGORIA:

3/4

ROYLANE SOGRA ROBUST-ET

SEAGULL-BAY SUPERSIRE-ET

AMMON-PEACHEY SHAUNA-ET

BUTZ-HILL MEGASIRE-ET

LONG-LANGS OMAN OMAN-ET

MORSAN MAN D MISSY-ET

VALLEYVILLE DOLMAN MISSY

511 - 1247 MEGASIRE DO CONDE

-

-

-

812 DO CONDE

-

-

-

COMENTÁRIOS:

Segue inseminada em 18/04/2022 do touro DOLAR 3/4
PAI LINHAGEM PLANET

Novilha CCG 3/4 Holandês (7373-BT), descendente do magnífico Supersire-ET, touro com foco em produção com alta confiabilidade, possui uma prova que alia de forma perfeita conformação com muita saúde, produzindo filhas de belos úberes, longevas e férteis. Extremamente funcional aliado à muita saúde.

VENDEDOR:

OTAVIO ROXO NOBRE BARREIRA

LOTE:

66A

ANIMAL:

464 - 1203 DO CONDE

RAÇA:

GIROLANDO LA

SEXO:

FÊMEA

NASC.:

24/01/2020

REGISTRO:

7367-BT

CATEGORIA:

3/8

-

-

N/D

-

-

-

464 - 1203 DO CONDE

-

-

-

FIRMA TOYOTA DO CONDE 5539
3/4

-

-

-

-

COMENTÁRIOS:

Segue prenhe de inseminação em 10/02/2022 do touro DIDI HO Novilha CCG 3/8 Holandês (7367-BT), com biotipo leiteiro de muita estrutura, aliado a força leiteira, e funcional para alto desempenho leiteiro, com muita rusticidade. Forma para produção de animais CCG 5/8 Holandês. Ideal para produção de leite nos trópicos.

VENDEDOR: OTAVIO ROXO NOBRE BARREIRA

LOTE:
66B

ANIMAL: 474 - 1212 DO CONDE

RAÇA:
GIROLANDO LA

SEXO:
FÊMEA

NASC.:
28/02/2020

REGISTRO:
7344-BT

CATEGORIA:
1/4

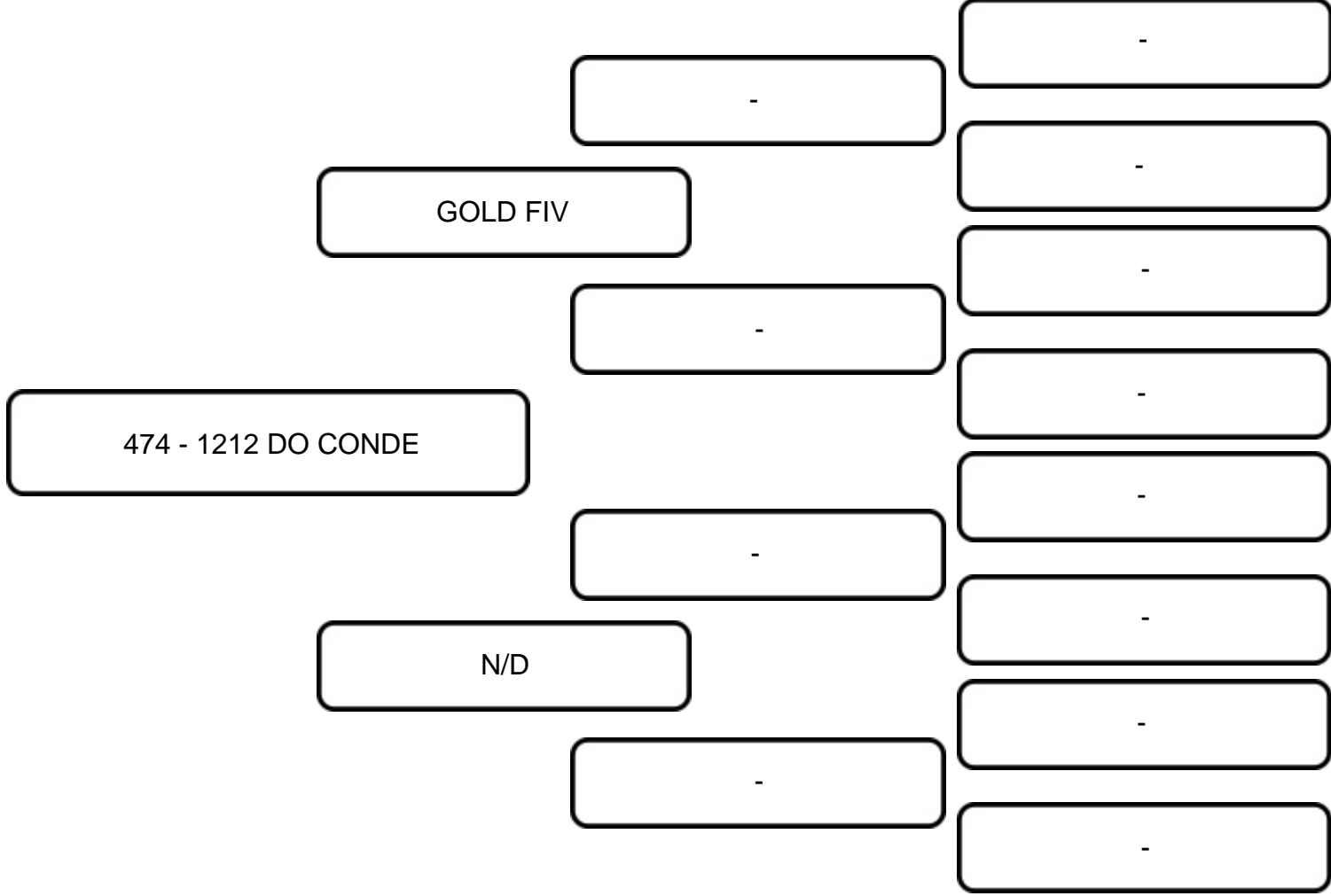

COMENTÁRIOS:
 Segue prenhe de inseminação em 27/01/2022 do touro LUTER KING 3/4 LINHAGEM BANDEIRA
 Novilha CCG ¼ Holandês (7344-BT), com biotipo leiteiro de muita estrutura, aliado a força leiteira, e funcional para alto desempenho leiteiro, com muita rusticidade. Forma para produção de animais CCG 5/8 Holandês. Ideal para produção de leite nos trópicos.

VENDEDOR: OTAVIO ROXO NOBRE BARREIRA

LOTE:
66C

ANIMAL: 475 - 1213 DO CONDE

RAÇA:
GIROLANDO LA

SEXO:
FÊMEA

NASC.:
28/02/2020

REGISTRO:
7390-BT

CATEGORIA:
3/8

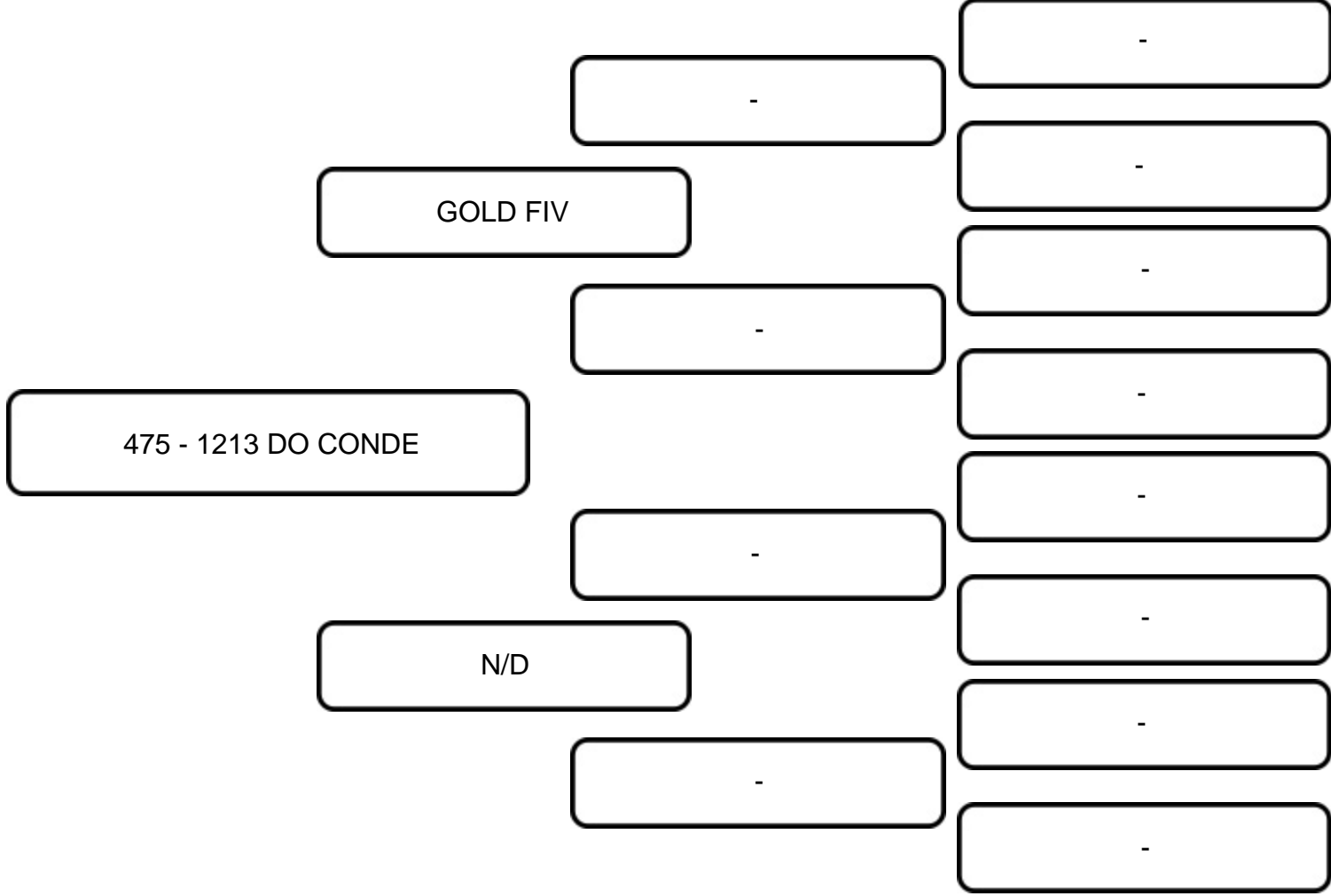

COMENTÁRIOS:
Segue prenhe de inseminação em 05/03/2022 do touro OSCAR HO Novilha CCG 3/8 Holandês (7390-BT), com biotipo leiteiro de muita estrutura, aliado a força leiteira, e funcional para alto desempenho leiteiro, com muita rusticidade. Forma para produção de animais CCG 5/8 Holandês. Ideal para produção de leite nos trópicos.

VENDEDOR: OTAVIO ROXO NOBRE BARREIRA

LOTE:
67A

ANIMAL: 514 - 1250 DO CONDE

RAÇA:
GIROLANDO LA

SEXO:
FÊMEA

NASC.:
07/05/2020

REGISTRO:
7364-BT

CATEGORIA:
1/2

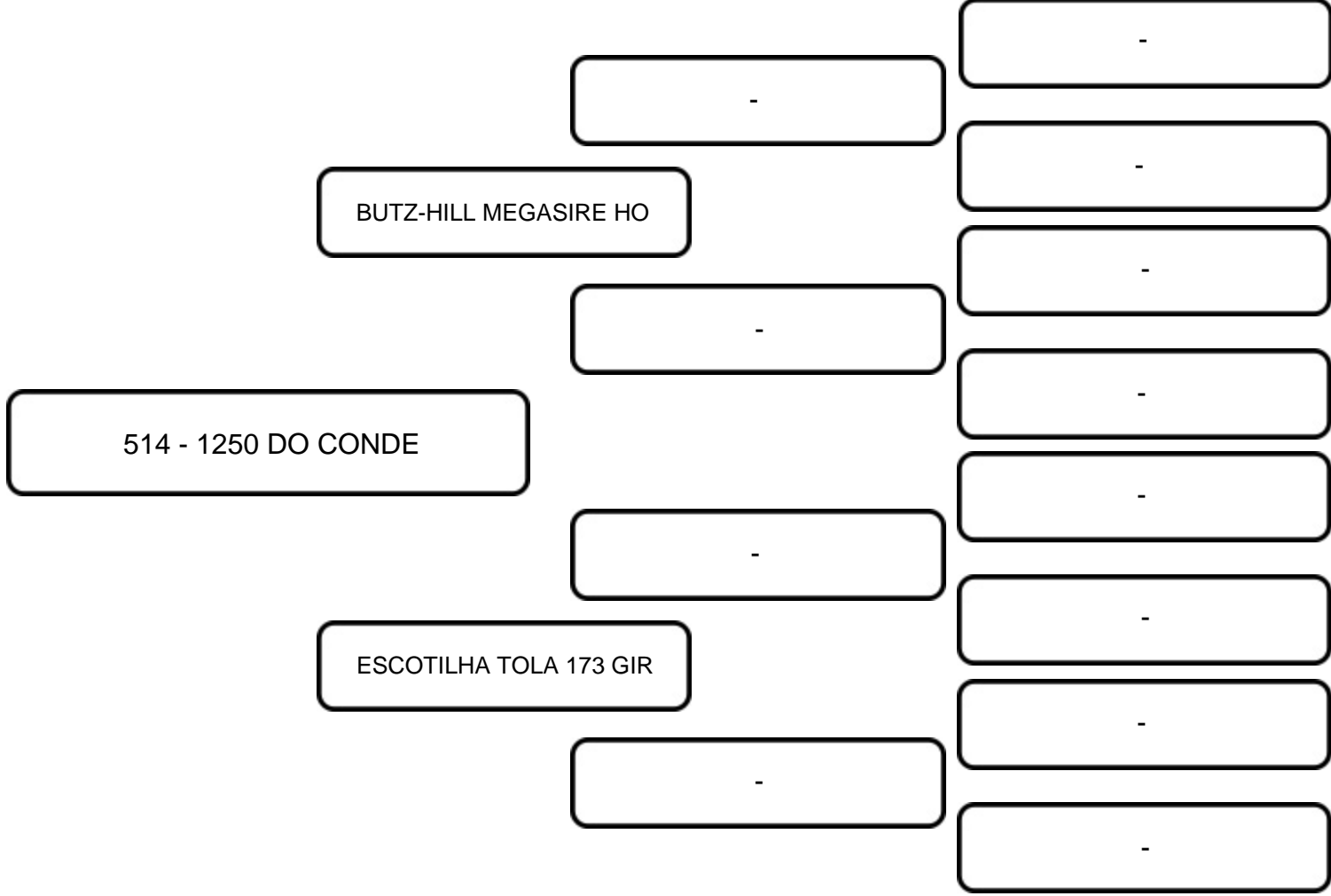

COMENTÁRIOS:
 Mojando
 Segue prenhe em 04/11/2021 do touro 444
 Novilha CCG ½ Holandês (7364-BT), com biotipo leiteiro de muita estrutura, aliado a força leiteira, e funcional para alto desempenho leiteiro, com muita rusticidade. Composição genética para produção de animais CCG ¾ Holandês para Sistema Intensivo e CCG ¼ Holandês para Sistema Semi-intensivo e Extensivo para Produção de Leite.

VENDEDOR:

OTAVIO ROXO NOBRE BARREIRA

LOTE:

67B

ANIMAL:

568 - 1304 SLADE DO CONDE

RAÇA:

GIROLANDO LF

SEXO:

FÊMEA

NASC.:

28/08/2020

REGISTRO:

7397-BT

CATEGORIA:

1/2

ROYLANE SOCRA ROBUST-ET

SEAGULL-BAY SUPERSIRE-ET

AMMON-PEACHEY SHAUNA-ET

EDG SS SLADE 8314-ET

DOOL-LEIGH GOLDWYN CLARK-ET

SULLY HART SAMANTHA-ET

SULLY PLANET MANITOBA-ET

568 - 1304 SLADE DO CONDE

MODELO TE DE BRASILIA

HARGO KUBERA

AZALEIA TE DE KUBERA

INGLATERRA DO CLOVIS

C.A.QUIOSQUE

ATRAENTE

SHEILA

COMENTÁRIOS:

Segue prenhe de inseminação em 17/03/2022 do touro NETO HO PAI SLADE EM VACA HARGO DE KUBERA COM VACA C.A QUIOSQUE Novilha CCG ½ Holandês (7397-BT), descendente do magnífico Supersire-ET, touro com foco em produção com alta confiabilidade, possui uma prova que alia de forma perfeita conformação com muita saúde, produzindo filhas de belos úberes, longevas e férteis. Na linha baixa filha da Inglaterra do Clovis, pedigree com muita consistência genética para excelente sistema mamário através da linhagem do Modelo TE de Brasília, produção e rusticidade através da Atraente. Genealogia fechada nos criatórios precursores na formação do Gir aptidão Leiteiro (C.A, FB, Brasília e Kubera).

VENDEDOR: OTAVIO ROXO NOBRE BARREIRA

LOTE:
67C

ANIMAL: 577 - 1313 DO CONDE

RAÇA:
GIROLANDO LA

SEXO:
FÊMEA

NASC.:
04/09/2020

REGISTRO:
7387-BT

CATEGORIA:
1/2

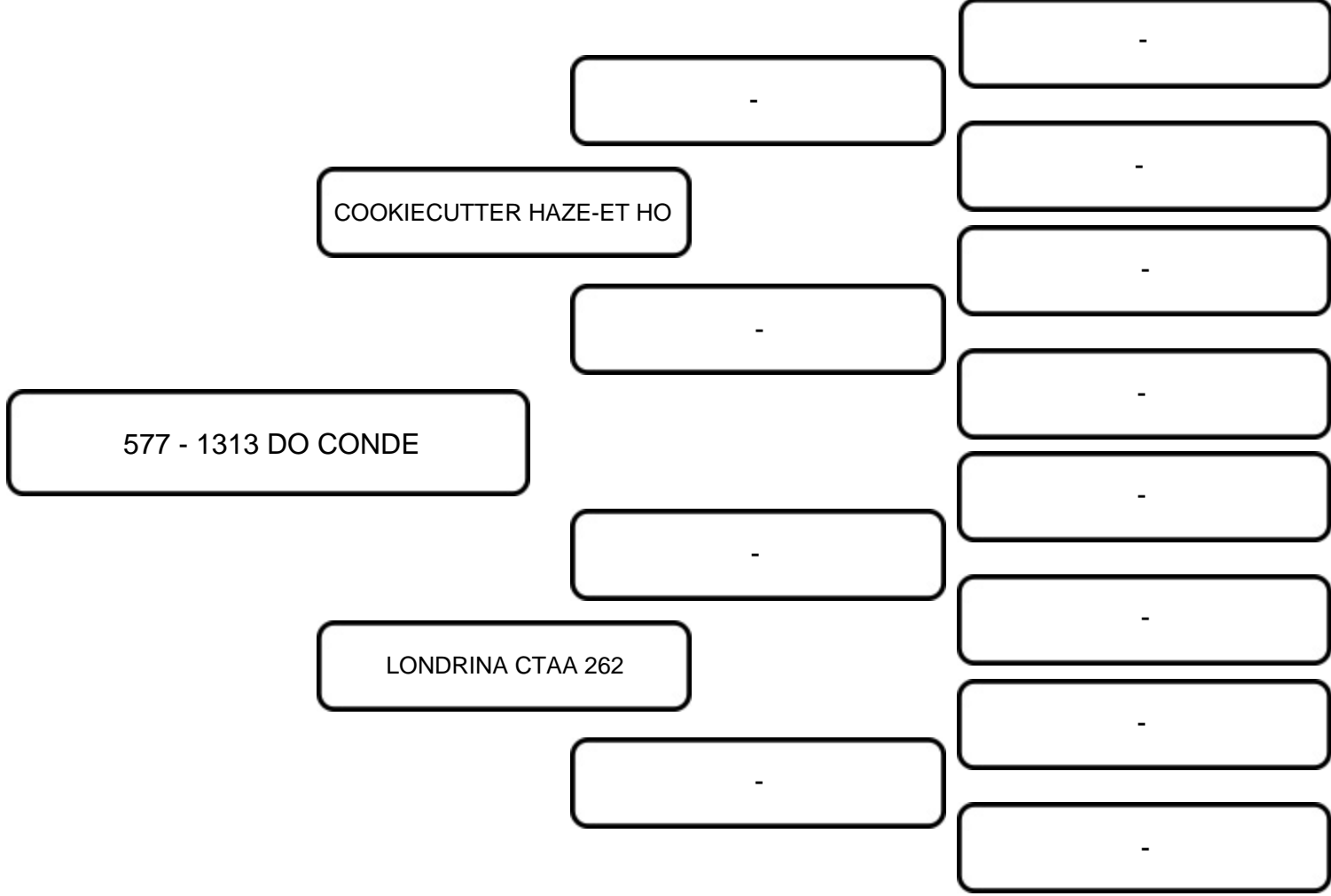

COMENTÁRIOS:
Segue prenhe de inseminação em 28/04/2022 do touro SOLID GOLD HO Novilha CCG 1/2 Holandês (7387-BT), com biotipo leiteiro de muita estrutura, aliado a força leiteira, e funcional para alto desempenho leiteiro, com muita rusticidade. Composição genética para produção de animais CCG 3/4 Holandês para Sistema Intensivo e CCG 1/4 Holandês para Sistema Semi-intensivo e Extensivo para Produção de Leite.

VENDEDOR:

OTAVIO ROXO NOBRE BARREIRA

LOTE:

68A

ANIMAL:

453 - 1194 METEOR DO CONDE

RAÇA:

GIROLANDO
FAP

SEXO:

FÊMEA

NASC.:

03/12/2019

REGISTRO:

7368-BT

CATEGORIA:

5/8

ENSENADA TABOO PLANET-ET

SULLY ALTAMETEOR-ET

SULLY SHOTTLE MAY-TW

IAGO METEOR DO CONDE

MAPLE-DOWNS-I G W ATLANTIC-ET

DIANA ATLANTIC FIV DO CONDE

AZALEIA

453 - 1194 METEOR DO CONDE

MARA-THON BW MARSHALL-ET

LADYS-MANOR WILDMAN ET

LADYS-MANOR WYNONA-ET

CANIDEA WILDMAN FIV DO CONDE

SEREIA

COMENTÁRIOS:

Mojando

Segue prenhe em 15/10/2021 do touro 444

PAI LINHAGEM ALTAMETEOR E BANDEIRA

Novilha CCG 5/8 Holandês (7368-BT), descendente do Alta Meteor, está na lista dos melhores filhos do evolucionário Planet-ET de grandes vacas e dos grandes touros da atualidade. Provou ao mundo qual caminho a ser seguido na busca de animais perfeito no quesito sistema mamário. Na linha materna, família do extraordinário Wildman, touro que evolucionou a raça Girolando com filhas de altas produção e campeãs de torneio leiteiro. Também é hoje um pai de touros, com vários filhos se destacando em várias Centrais de Genética de Sêmen Bovino.

VENDEDOR: OTAVIO ROXO NOBRE BARREIRA

LOTE:
68B

ANIMAL: 472 - 1210 DO CONDE

RAÇA:
GIROLANDO LA

SEXO:
FÊMEA

NASC.:
27/02/2020

REGISTRO:
7365-BT

CATEGORIA:
5/8

					-
					-
	N/D				-
					-
472 - 1210 DO CONDE					-
					-
					-
	CATEDRAL BLITZ 1/2				-
					-
					-

COMENTÁRIOS:
Segue prenhe de inseminação em 05/05/2022 do touro GOLIAS 5/8 Novilha CCG 5/8 Holandês (7365-BT), com biotipo leiteiro de muita estrutura, aliado a força leiteira, e funcional para alto desempenho leiteiro, com muita rusticidade. composição genética excelente para produção de Leite em Compost Barn (Intensivo), Sistema de pastejo (Semi-intensivo). Animal com abertura de leque para vários sistemas de produção de leite.

VENDEDOR:

OTAVIO ROXO NOBRE BARREIRA

LOTE:

68C

ANIMAL:

528 - 1264 GOLDWYN DO CONDE

RAÇA:

GIROLANDO LF

SEXO:

FÊMEA

NASC.:

30/05/2020

REGISTRO:

7392-BT

CATEGORIA:

5/8

SHOREMAR JAMES

BRAEDALE GOLDWYN

BRAEDALE BALER TWINE-ET

BROOKE FIV GOLDWYN SANTA
LUZIA

SOUTHLAND MARKER

INATIVA MARKER SANTA LUZIA

BENFEITORIA 373

528 - 1264 GOLDWYN DO CONDE

COYNE-FARMS DORCY-ET

MOUNTFIELD SSI DCY MOGUL-ET

MOUNTFIELD MARSH MAXINE-ET

L991 MOGUL FIV DO CONDE

ESPELHO TE DE BRASILIA

GAZETA FIV DO CLOVIS

ANASTACIA

COMENTÁRIOS:

Segue prenhe de inseminação em 28/04/2022 do touro GOLIAS 5/8 PAI FILHO DO GOLDWYN , MÃE NETA DA ANASTÁCIA (IRMÃ BANDEIRA)

Novilha CCG 5/8 Holandês (7392-BT), descendente do incrível Braedale Goldwyn, touro imprime em suas progênes ótima capacidade corporal. Excepcional índice de fertilidade das filhas, partos fáceis e escore corporal positivo. Na linha materna touro Mogul-ET, um dos touros mais importantes da história do Holandês sendo progenitor de grandes touros, com Gazeta FIV do Clovis, filha de Anastasia, família da Tri-Recordista Mundial Bandeira.

VENDEDOR: OTAVIO ROXO NOBRE BARREIRA

LOTE:
69A

ANIMAL: 501 - 1237 DO CONDE

RAÇA:
GIROLANDO LA

SEXO:
FÊMEA

NASC.:
22/04/2020

REGISTRO:
7355-BT

CATEGORIA:
3/4

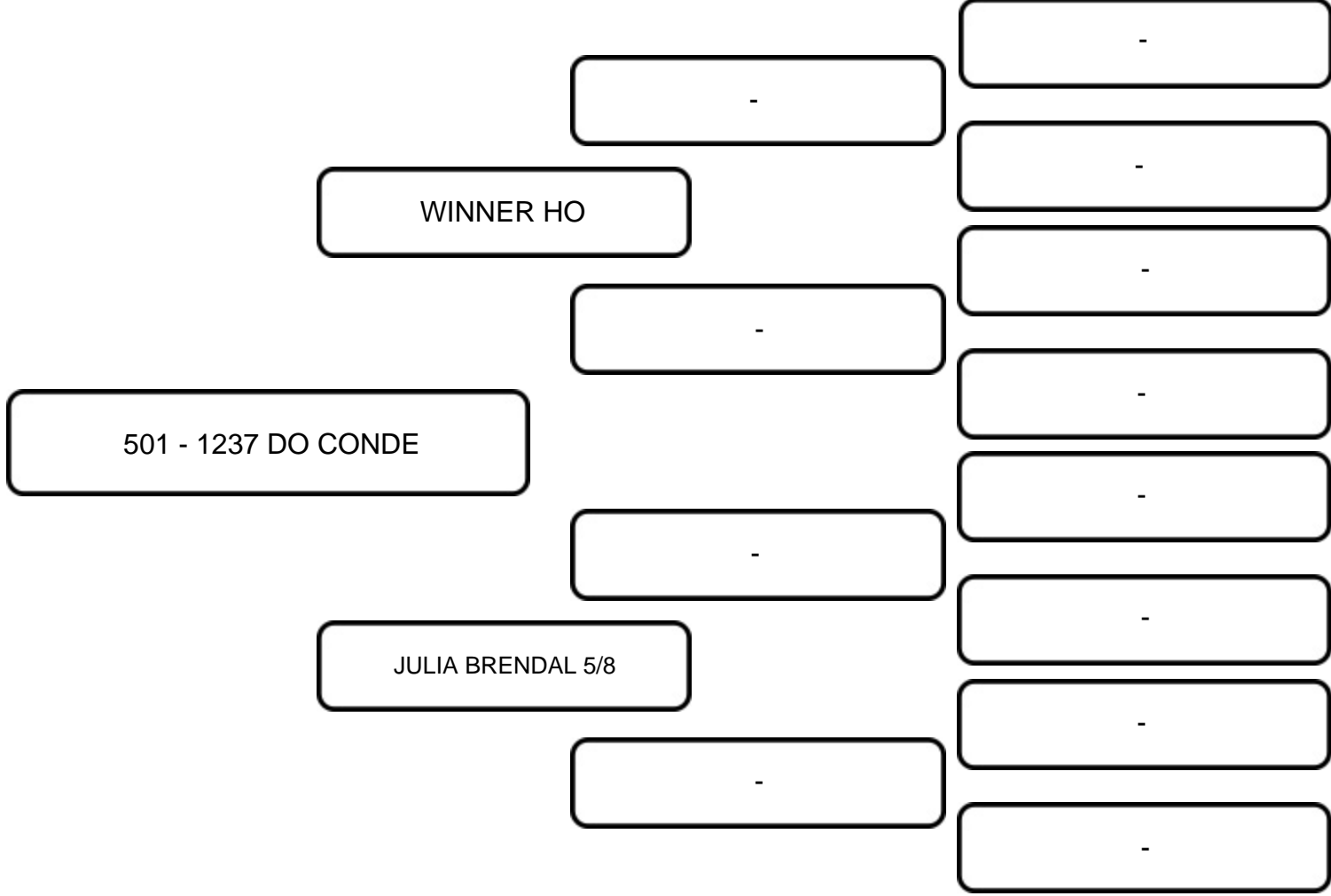

COMENTÁRIOS:
 Segue inseminada em 30/05/2022 do touro LUTER KING 3/4 Novilha CCG 3/4 Holandês (7355-BT), com biotipo leiteiro de muita estrutura, aliado a força leiteira, e funcional para alto desempenho leiteiro, em fazendas de sistema Intensivo, Semiintensivo. Composição genética excelente formação de rebanhos CCG 3/8 Holandês e CCG 7/8 Holandês.

VENDEDOR:

OTAVIO ROXO NOBRE BARREIRA

LOTE:

69B

ANIMAL:

507 - 1243 MEGASIRE DO CONDE

RAÇA:

GIROLANDO LF

SEXO:

FÊMEA

NASC.:

30/04/2020

REGISTRO:

7341-BT

CATEGORIA:

3/4

ROYLANE SOCRA ROBUST-ET

SEAGULL-BAY SUPERSIRE-ET

AMMON-PEACHEY SHAUNA-ET

BUTZ-HILL MEGASIRE-ET

LONG-LANGS OMAN OMAN-ET

MORSAN MAN D MISSY-ET

507 - 1243 MEGASIRE DO CONDE

VALLEYVILLE DOLMAN MISSY

PICSTON SHOTTLE-ET

AGRINDUS VENTANIA SHOTTLE-TE

AGRINDUS 2437 MAC

GERUSA VENTANIA DO CONDE

ESTANHO TE KUBERA

CASTANHA

AMORA

COMENTÁRIOS:

Segue inseminada em 28/04/2022 do touro MISTER 3/4
PAI LINHAGEM PLANET E MÃE LINHAGEM SHOTTLE E ESTANHO TE
KUBERA

Novilha CCG $\frac{3}{4}$ Holandês (7341-BT), descendente do magnífico Supersire-ET, touro com foco em produção com alta confiabilidade, possui uma prova que alia de forma perfeita conformação com muita saúde, produzindo filhas de belos úberes, longevas e férteis. Extremamente funcional aliado à muita saúde. Na linha materna, família da Castanha consistência genética para produção de leite através do Estanho TE Kubera em seu pedigree Seleção Cal e FB.

VENDEDOR: OTAVIO ROXO NOBRE BARREIRA

LOTE:
69C

ANIMAL: 546 - 1282 DO CONDE

RAÇA:
GIROLANDO LA

SEXO:
FÊMEA

NASC.:
29/06/2020

REGISTRO:
7338-BT

CATEGORIA:
3/4

-

-

BROOKE FIV SANTA LUZIA 3/4

-

-

-

546 - 1282 DO CONDE

-

-

-

0964 SANDY VALLEY 3/4

-

-

-

-

COMENTÁRIOS:
Segue inseminada em 16/06/2022 do touro DOLAR 3/4 Novilha CCG 3/4 Holandês (7338-BT), com biotipo leiteiro de muita estrutura, aliado a força leiteira, e funcional para alto desempenho leiteiro, em fazendas de sistema Intensivo, Semiintensivo. Composição genética excelente formação de rebanhos CCG 3/8 Holandês e CCG 7/8 Holandês.

VENDEDOR:

OTAVIO ROXO NOBRE BARREIRA

LOTE:

70A

ANIMAL:

542 - 1278 BOWEN DO CONDE

RAÇA:

GIROLANDO LF

SEXO:

FÊMEA

NASC.:

15/06/2020

REGISTRO:

7385-BT

CATEGORIA:

1/2

MOUNTFIELD SSI DCY MOGUL-ET

BACON-HILL MONTROSS-ET

UNIQUE-STYLE BOLTON
MONEY

WOODCREST SSI MNT BOWEN-ET

LADYS-MANOR PL SHAMROCK-ET

WOODCREST SHMRCK BRONWYN-
ETCOOK-FARM GOLD BROOKIE-
ET

542 - 1278 BOWEN DO CONDE

C.A.SANSÃO

CASPER TE DE KUBERA

OVACAO DE BRASILIA

IRACEMA FIV DO CLOVIS

TEATRO DA SILVANIA

ESCOPETA

Bandida

COMENTÁRIOS:

Segue inseminada em 16/06/2022 do touro NETO HO PAI LINHAGEM MOGUL E SHAMROCK, MÃE CASPER TE KUBERA EM VACA TEATRO

Novilha CCG ½ Holandês (7385-BT), descendente do ícone Montross, é um touro extraclasse, todo rebanho deveria ter ao menos uma filha dele, filhas funcionais com estatura moderada, fortes e com excelente sistema mamário. Chegou a marca de 1 milhão de doses comercializadas, só mostra a consistência e superioridade desse grande reprodutor. Na linha materna Iracema FIV do Clovis, acasalamento perfeito para produção e sistema mamário funcional e produtivo através dos progenitores C.A Sansão e Teatro da Silvânia.

VENDEDOR:

OTAVIO ROXO NOBRE BARREIRA

LOTE:

70B

ANIMAL:

548 - 1284 ESTALONE DO CONDE

RAÇA:

GIROLANDO LF

SEXO:

FÊMEA

NASC.:

11/07/2020

REGISTRO:

7363-BT

CATEGORIA:

1/2

SULLY HART MERIDIAN-ET

SILVERRIDGE AVALANCHE

VELTHUIS SG MOM ALICIA

ESTALONE AVALANCHE FIV WTF
DA ESTIVA

-

ZUMIRA 982 WTF DA ESTIVA

-

548 - 1284 ESTALONE DO CONDE

ERON SAN GIORGE

FAVO

CODORNA

ISOTÉRMICA FAVO DO CONDE

-

VEREDA DO CONDE

-

COMENTÁRIOS:

Segue inseminada em 16/06/2022 do touro NETO HO Novilha CCG ½ Holandês (7363-BT), descendente do fantástico Meridian, touro que ainda figura no ranking atual pelos belos atrativos que sua prova possui. Com alta confiabilidade, possui uma prova que alia de forma perfeita conformação com muita saúde, produzindo filhas de belos úberes, longevas e férteis. Na linha materna Isotérmica Favo do Conde, família de muita rusticidade, resistência a endo e ectoparasita, aliado a produção de leite.

VENDEDOR:

OTAVIO ROXO NOBRE BARREIRA

LOTE:

71A

ANIMAL:

468 - 1207 METEOR DO CONDE

RAÇA:

GIROLANDO

SEXO:

FÊMEA

NASC.:

17/02/2020

REGISTRO:

S/R

CATEGORIA:

3/4

ENSENADA TABOO PLANET-ET

SULLY ALTAMETEOR-ET

SULLY SHOTTLE MAY-TW

IAGO METEOR DO CONDE

MAPLE-DOWNS-I G W ATLANTIC-ET

DIANA ATLANTIC FIV DO CONDE

AZALEIA

468 - 1207 METEOR DO CONDE

-

-

-

JUJUBA MOGUL DO CONDE 3/4

-

-

-

COMENTÁRIOS:

Segue inseminada em 16/06/2022 do touro DOLAR 3/4 PAI LINHAGEM ALTAMETEOR E BANDEIRA Novilha CCG 3/4 Holandês (S/R), com biotipo leiteiro de muita estrutura, aliado a força leiteira, e funcional para alto desempenho leiteiro, em fazendas de sistema Intensivo, Semiintensivo. Composição genética excelente formação de rebanhos CCG 3/8 Holandês e CCG 7/8 Holandês.

VENDEDOR:

OTAVIO ROXO NOBRE BARREIRA

LOTE:

71B

ANIMAL:

480 - 1218 METEOR DO CONDE

RAÇA:

GIROLANDO
VPA

SEXO:

FÊMEA

NASC.:

12/03/2020

REGISTRO:

7334-BT

CATEGORIA:

3/4

ENSENADA TABOO PLANET-ET

SULLY ALTAMETEOR-ET

SULLY SHOTTLE MAY-TW

IAGO METEOR DO CONDE

MAPLE-DOWNS-I G W ATLANTIC-ET

DIANA ATLANTIC FIV DO CONDE

AZALEIA

480 - 1218 METEOR DO CONDE

MOUNTFIELD SSI DCY MOGUL-ET

SIEMERS MOGUL REAL-SEAL-ET

CLEAR-ECHO OBSERVER 2283-ET

JAPONA MOGUL DO CONDE

DE-SU BKM MCCUTCHEN 1174-ET

HEVEA MCCUTCHEN FIV DO
CONDE

CELEBRIDADE

COMENTÁRIOS:

Segue inseminada em 16/06/2022 do touro DOLAR 3/4 PAI LINHAGEM ALTAMETEOR E BANDEIRA Novilha CCG $\frac{3}{4}$ Holandês (7334-BT), descendente do Alta Meteor, está na lista dos melhores filhos do evolucionário Planet-ET de grandes vacas e dos grandes touros da atualidade. Provou ao mundo qual caminho a ser seguido na busca de animais perfeito no quesito sistema mamário. A contribuição em sua genética da magnífica Azaleia, mãe da Tri Recordista Mundial de Produção Bandeira.

VENDEDOR:

OTAVIO ROXO NOBRE BARREIRA

LOTE:

71C

ANIMAL:

532 - 1268 GEORGE DO CONDE

RAÇA:

GIROLANDO LF

SEXO:

FÊMEA

NASC.:

01/06/2020

REGISTRO:

7389-BT

CATEGORIA:

3/4

RONELEE TOYSTORY DOMAN-
ET

DE-SU D MAYFIELD 893-ET

SULLY SHOTTLE MAY-TW

GEORGE M.FIV BETTA RS DO
RANCHO ALEGRE

TEATRO DA SILVANIA

ENGENHO DA RAINHA BETTA

ENG.DA RAINHA GLARING 813
CHAMPION

532 - 1268 GEORGE DO CONDE

AMIGHETTI NUMERO UNO ET

ROCKYMOUNTAIN LODGE

ROCKYMOUNTAIN SUPER
LEITA

0961 ROCKMOUNTAIN DO CONDE

CALMA DO CONDE

-

-

COMENTÁRIOS:

Segue inseminada em 16/06/2022 do touro DOLAR 3/4 PAI LINHAGEM SHOTTLE E TEATRO, MÃE ROCKYMOUNTAIN Novilha CCG $\frac{3}{4}$ Holandês (7389-BT), descendente do George M. FIV Betta RS do Rancho Alegre, família do milionário Toystory pai de vacas fortes de boa caracterização leiteira, bem como para ampliar seus níveis de produção, produzindo vacas rentáveis e de boa conformação. Com a contribuição em sua genealogia do Teatro da Silvânia pai de grandes vacas na raça Girolando.

VENDEDOR: OTAVIO ROXO NOBRE BARREIRA

LOTE:
72A

ANIMAL: 465 - 1204 DO CONDE

RAÇA:
GIROLANDO LA

SEXO:
FÊMEA

NASC.:
02/02/2020

REGISTRO:
7375-BT

CATEGORIA:
5/8

							-
							-
		N/D					-
							-
							-
465 - 1204 DO CONDE							-
							-
		N/D					-
							-
							-
							-

COMENTÁRIOS:
 Segue inseminada em 19/06/2022 do touro GOLIAS 5/8 Novilha CCG 5/8 Holandês (7375-BT), com biotipo leiteiro de muita estrutura, aliado a força leiteira, e funcional para alto desempenho leiteiro, com muita rusticidade. composição genética excelente para produção de Leite em Compost Barn (Intensivo), Sistema de pastejo (Semi-intensivo). Animal com abertura de leque para vários sistemas de produção de leite.

VENDEDOR: OTAVIO ROXO NOBRE BARREIRA

LOTE:
72B

ANIMAL: 495 - 1231 DO CONDE

RAÇA:
GIROLANDO LA

SEXO:
FÊMEA

NASC.:
17/04/2020

REGISTRO:
7386-BT

CATEGORIA:
3/4

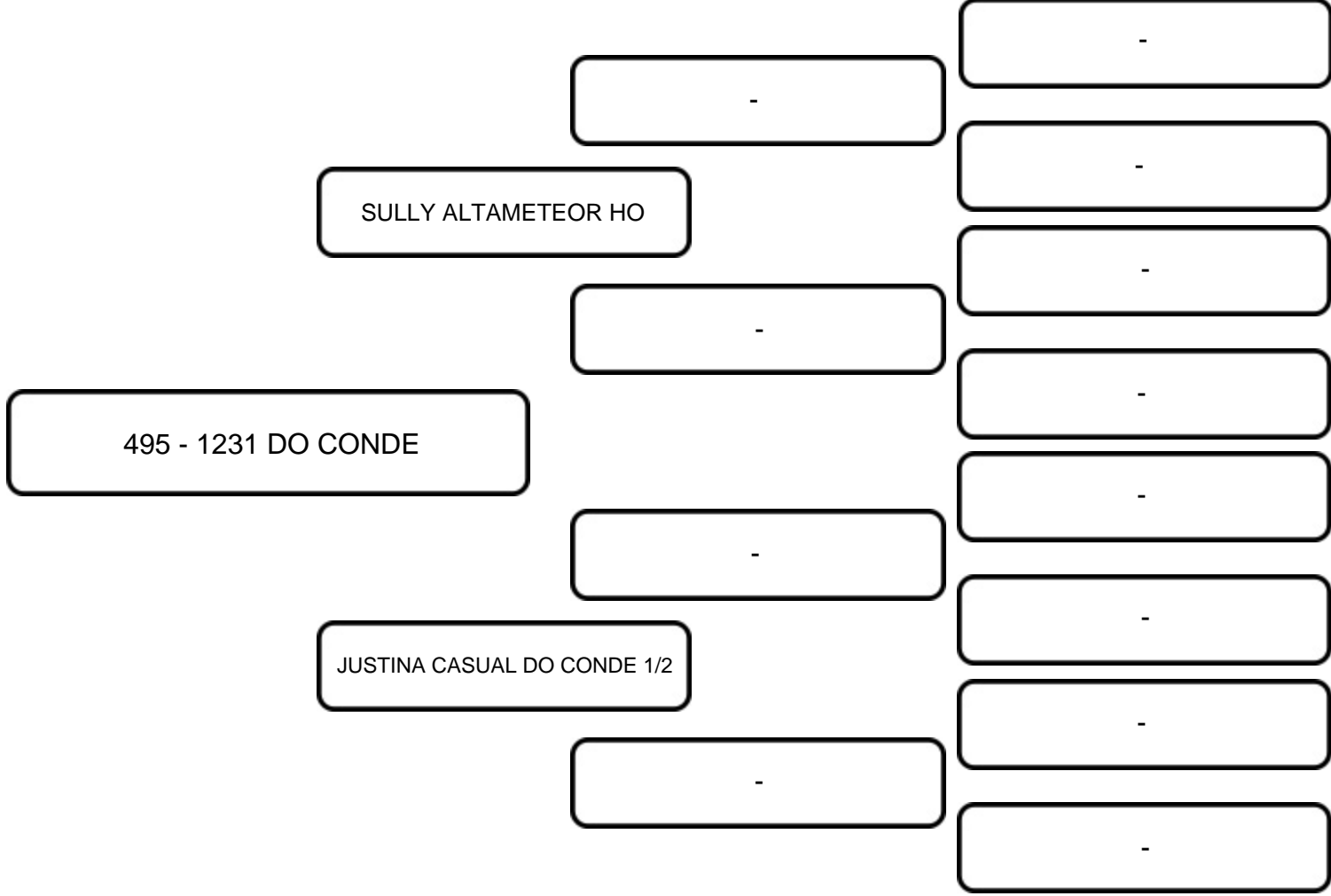

COMENTÁRIOS:

Segue inseminada em 28/05/2022 do touro MISTER 3/4 LINHAGEM BANDEIRA, NETA DA CATLÉIA (GK X AZALÉIA) Novilha CCG 3/4 Holandês (7386-BT), com biotipo leiteiro de muita estrutura, aliado a força leiteira, e funcional para alto desempenho leiteiro, em fazendas de sistema Intensivo, Semiintensivo. Composição genética excelente formação de rebanhos CCG 3/8 Holandês e CCG 7/8 Holandês.

VENDEDOR:

OTAVIO ROXO NOBRE BARREIRA

LOTE:

72C

ANIMAL:

7346-BT - 1232 GEORGE DO CONDE

RAÇA:

GIROLANDO LF

SEXO:

FÊMEA

NASC.:

14/04/2020

REGISTRO:

7346-BT

CATEGORIA:

5/8

RONELEE TOYSTORY DOMAN-
ET

DE-SU D MAYFIELD 893-ET

SULLY SHOTTLE MAY-TW

GEORGE M.FIV BETTA RS DO
RANCHO ALEGRE

TEATRO DA SILVANIA

ENGENHO DA RAINHA BETTA

ENG.DA RAINHA GLARING 813
CHAMPION

7346-BT - 1232 GEORGE DO CONDE

BRAEDALE GOLDWYN

WHITTIER-CF GOLD LAREDO-ET

CALBRETT SHOTTLE LAURA-ET

INDY LAREDO DO CONDE

C.A.SANSÃO

CEILANDIA

ALANIS

COMENTÁRIOS:

Segue inseminada em 16/06/2022 do touro GOLIAS 5/8
 PAI LINHAGEM SHOTTLE E TEATRO DA SILVANIA, MÃE LINHAGEM
 SHOTTLE E SANSÃO
 Novilha CCG 5/8 Holandês (7346-BT), filha do George M. FIV Betta RS do
 Rancho Alegre, família do milionário Toystory pai de vacas fortes de boa
 caracterização leiteira, bem como para ampliar seus níveis de produção,
 produzindo vacas rentáveis e de boa conformação. Com a contribuição em
 sua genealogia do Teatro da Silvânia pai de grandes vacas na raça
 Girolando.

VENDEDOR: OTAVIO ROXO NOBRE BARREIRA

LOTE:
73A

ANIMAL: 538 - 1274 DO CONDE

RAÇA:
GIROLANDO LA

SEXO:
FÊMEA

NASC.:
12/06/2020

REGISTRO:
7371-BT

CATEGORIA:
5/8

					-
					-
	N/D				-
					-
538 - 1274 DO CONDE					-
					-
					-
	N/D				-
					-
					-

COMENTÁRIOS:
Segue inseminada em 19/06/2022 do touro GOLIAS 5/8 Novilha CCG 5/8 Holandês (7371-BT), com biotipo leiteiro de muita estrutura, aliado a força leiteira, e funcional para alto desempenho leiteiro, com muita rusticidade. composição genética excelente para produção de Leite em Compost Barn (Intensivo), Sistema de pastejo (Semi-intensivo). Animal com abertura de leque para vários sistemas de produção de leite.

VENDEDOR: OTAVIO ROXO NOBRE BARREIRA

LOTE:
73B

ANIMAL: 545 - 1281 ESTALONE DO CONDE

RAÇA:
GIROLANDO
VPA

SEXO:
FÊMEA

NASC.:
29/06/2020

REGISTRO:
7351-BT

CATEGORIA:
5/8

SULLY HART MERIDIAN-ET

SILVERRIDGE AVALANCHE

VELTHUIS SG MOM ALICIA

ESTALONE AVALANCHE FIV WTF
DA ESTIVA

-

ZUMIRA 982 WTF DA ESTIVA

545 - 1281 ESTALONE DO CONDE

-

-

-

0484 DO CONDE

-

-

-

-

COMENTÁRIOS:
Novilha CCG 5/8 Holandês (7351-BT), descendente do fantástico Meridian, touro que ainda figura no ranking atual pelos belos atrativos que sua prova possui. Com alta confiabilidade, possui uma prova que alia de forma perfeita conformação com muita saúde, produzindo filhas de belos úberes, longevas e férteis. Com biotipo leiteiro de muita estrutura, aliado a força leiteira, e funcional para alto desempenho leiteiro, com muita rusticidade. composição genética excelente para produção de Leite em Compost Barn (Intensivo), Sistema de pastejo (Semi-intensivo). Animal com abertura de leque para vários sistemas de produção de leite.

VENDEDOR:

OTAVIO ROXO NOBRE BARREIRA

LOTE:

73C

ANIMAL:

575 - 1311 MARLOWE DO CONDE

RAÇA:

GIROLANDO LF

SEXO:

FÊMEA

NASC.:

02/10/2020

REGISTRO:

7379-BT

CATEGORIA:

5/8

BACON-HILL MONTROSS-ET

S-S-I MONTROSS JEDI-ET

MR JEDI MARLOWE-ET

S-S-I SUPRSIRE MIRI 8679-ET

RICHMOND-FD EL BOMBERO-ET

PROGENESIS BOMBERO MARY-ET

GIL-GAR PREDES MERLOT-ET

575 - 1311 MARLOWE DO CONDE

-

-

-

745 DO CONDE

-

-

-

COMENTÁRIOS:

Segue inseminada em 28/05/2022 do touro LUTER KING 3/4
PAI MR JEDI

Novilha CCG 5/8 Holandês (7379-BT), descendente do ícone Montross, é um touro extraclasse, todo rebanho deveria ter ao menos uma filha dele, filhas funcionais com estatura moderada, fortes e com excelente sistema mamário. Chegou a marca de 1 milhão de doses comercializadas, só mostra a consistência e superioridade desse grande reprodutor. Com biotipo leiteiro de muita estrutura, aliado a força leiteira, e funcional para alto desempenho leiteiro, com muita rusticidade. composição genética excelente para produção de Leite em Compost Barn (Intensivo), Sistema de pastejo (Semi-intensivo). Animal com abertura de leque para vários sistemas de produção de leite.

VENDEDOR:

OTAVIO ROXO NOBRE BARREIRA

LOTE:

75A

ANIMAL:

534 - 1270 GOLDWYN DO CONDE

RAÇA:

GIROLANDO LF

SEXO:

FÊMEA

NASC.:

05/06/2020

REGISTRO:

7374-BT

CATEGORIA:

1/2

SHOREMAR JAMES

BRAEDALE GOLDWYN

BRAEDALE BALER TWINE-ET

BROOKE FIV GOLDWYN SANTA
LUZIA

SOUTHLAND MARKER

INATIVA MARKER SANTA LUZIA

BENFEITORIA 373

534 - 1270 GOLDWYN DO CONDE

-

-

-

864 DO CONDE

-

-

-

COMENTÁRIOS:

Segue inseminada em 28/05/2022 do touro BARAO HO
PAI LINHAGEM GOLDWYN

Novilha CCG ½ Holandês (7374-BT), descendente do incrível Braedale Goldwyn, touro imprime em suas progênes ótima capacidade corporal. Excepcional índice de fertilidade das filhas, partos fáceis e escore corporal positivo. Com biotipo leiteiro de muita estrutura, aliado a força leiteira, e funcional para alto desempenho leiteiro, com muita rusticidade.

Composição genética para produção de animais CCG ¾ Holandês para Sistema Intensivo e CCG ¼ Holandês para Sistema Semi-intensivo e Extensivo para Produção de Leite.

VENDEDOR:

OTAVIO ROXO NOBRE BARREIRA

LOTE:

75B

ANIMAL:

555 - 1291 SLADE DO CONDE

RAÇA:

GIROLANDO LF

SEXO:

FÊMEA

NASC.:

30/07/2020

REGISTRO:

7361-BT

CATEGORIA:

1/2

ROYLANE SOCRA ROBUST-ET

SEAGULL-BAY SUPERSIRE-ET

AMMON-PEACHEY SHAUNA-ET

EDG SS SLADE 8314-ET

DOOL-LEIGH GOLDWYN CLARK-ET

SULLY HART SAMANTHA-ET

SULLY PLANET MANITOBA-ET

555 - 1291 SLADE DO CONDE

S.C.UACAI JAGUAR

JAGUAR TE DO GAVIÃO

UMIDADE CAL

JACYRA FIV MORRO DAGUA

C.A.SANSÃO

PLANILHA TE KUBERA

BIGA TE DE KUBERA

COMENTÁRIOS:

Segue inseminada em 28/05/2022 do touro BARAO HO PAI LINHAGEM PLANET E GOLDWYN EM MÃE JAGUAR EM VACA SANSÃO

Novilha CCG ½ Holandês (7361-BT), descendente do magnífico Supersire-ET, touro com foco em produção com alta confiabilidade, possui uma prova que alia de forma perfeita conformação com muita saúde, produzindo filhas de belos úberes, longevas e férteis. Extremamente funcional aliado à muita saúde. Com biotipo leiteiro de muita estrutura, aliado a força leiteira, e funcional para alto desempenho leiteiro, com muita rusticidade.

Composição genética para produção de animais CCG ¾ Holandês para Sistema Intensivo e CCG ¼ Holandês para Sistema Semi-intensivo e Extensivo para Produção de Leite.

VENDEDOR: OTAVIO ROXO NOBRE BARREIRA

LOTE:
75C

ANIMAL: 560 - 1296 DO CONDE

RAÇA:
GIROLANDO LA

SEXO:
FÊMEA

NASC.:
12/08/2020

REGISTRO:
7381-BT

CATEGORIA:
1/2

ROYLANE SOCRA ROBUST-ET

SEAGULL-BAY SUPERSIRE-ET

AMMON-PEACHEY SHAUNA-ET

EDG SS SLADE 8314-ET

DOOL-LEIGH GOLDWYN CLARK-ET

SULLY HART SAMANTHA-ET

560 - 1296 DO CONDE

SULLY PLANET MANITOBA-ET

-

-

GCOP 7 203 GIR

-

-

-

-

COMENTÁRIOS:
Segue inseminada em 28/05/2022 do touro BARAO HO Novilha CCG 1/2 Holandês (7381-BT), com biotipo leiteiro de muita estrutura, aliado a força leiteira, e funcional para alto desempenho leiteiro, com muita rusticidade. Composição genética para produção de animais CCG 3/4 Holandês para Sistema Intensivo e CCG 1/4 Holandês para Sistema Semi-intensivo e Extensivo para Produção de Leite.

VENDEDOR: OTAVIO ROXO NOBRE BARREIRA

LOTE:
76A

ANIMAL: 482 - 1220 DO CONDE

RAÇA:
GIROLANDO LA

SEXO:
FÊMEA

NASC.:
17/03/2020

REGISTRO:
7407-BT

CATEGORIA:
1/2

					-
					-
	N/D				-
					-
482 - 1220 DO CONDE					-
					-
	N/D				-
					-
					-

COMENTÁRIOS:
 Segue inseminada em 28/05/2022 do touro BARAO HO Novilha CCG 1/2 Holandês (7407-BT), com biotipo leiteiro de muita estrutura, aliado a força leiteira, e funcional para alto desempenho leiteiro, com muita rusticidade. Composição genética para produção de animais CCG 3/4 Holandês para Sistema Intensivo e CCG 1/4 Holandês para Sistema Semi-intensivo e Extensivo para Produção de Leite.

VENDEDOR: OTAVIO ROXO NOBRE BARREIRA

LOTE:
76B

ANIMAL: 557 - 1293 DO CONDE

RAÇA:
GIROLANDO LA

SEXO:
FÊMEA

NASC.:
10/08/2020

REGISTRO:
7384-BT

CATEGORIA:
1/2

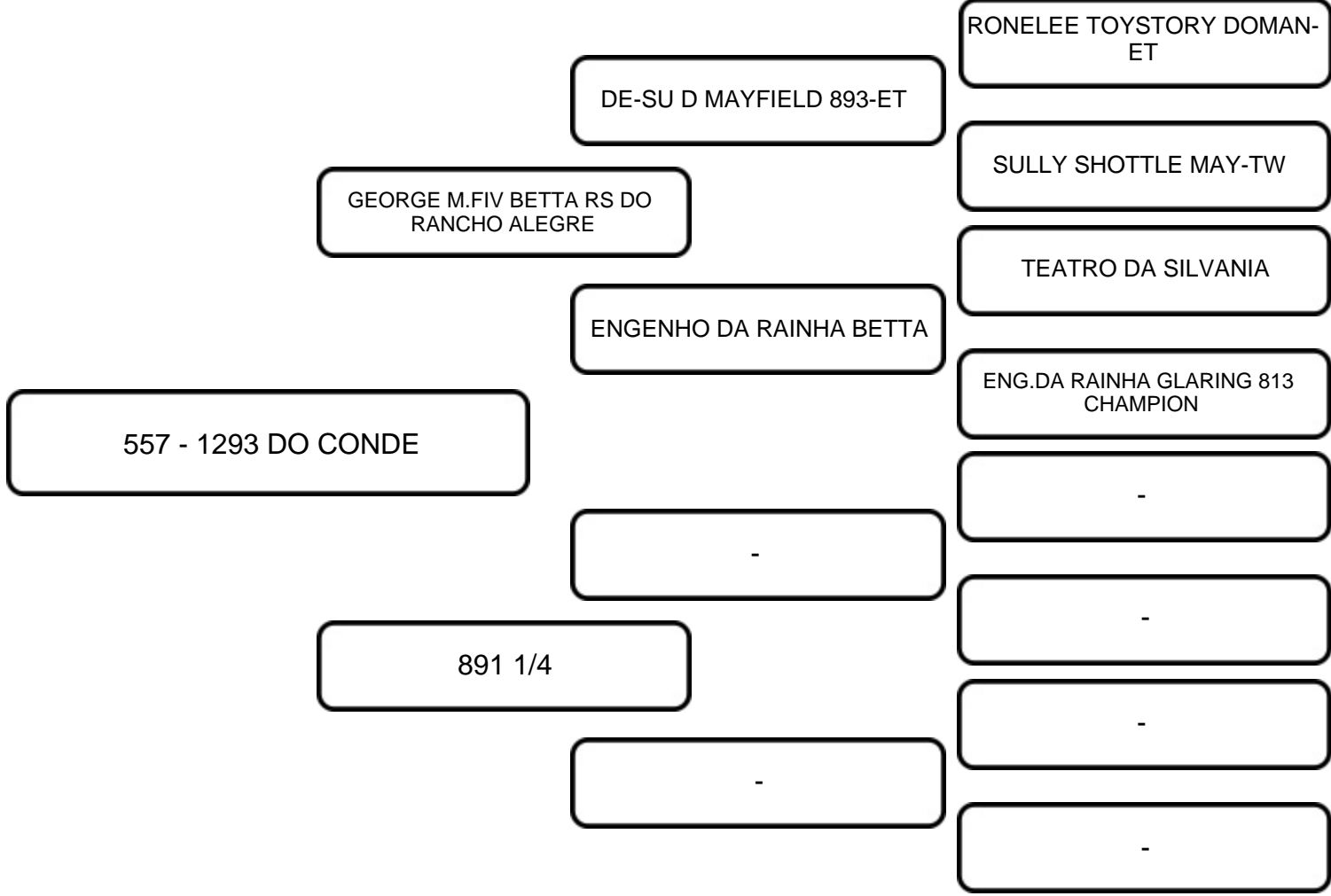

COMENTÁRIOS:
Segue inseminada em 28/05/2022 do touro BARAO HO Novilha CCG 1/2 Holandês (7384-BT), com biotipo leiteiro de muita estrutura, aliado a força leiteira, e funcional para alto desempenho leiteiro, com muita rusticidade. Composição genética para produção de animais CCG 3/4 Holandês para Sistema Intensivo e CCG 1/4 Holandês para Sistema Semi-intensivo e Extensivo para Produção de Leite.

VENDEDOR: OTAVIO ROXO NOBRE BARREIRA

LOTE:
76C

ANIMAL: 573 - 1309 DO CONDE

RAÇA:
GIROLANDO LA

SEXO:
FÊMEA

NASC.:
07/09/2020

REGISTRO:
7380-BT

CATEGORIA:
1/2

-

-

SIEMERS KINGBOY ROZROYAL-ET
HO

-

-

-

573 - 1309 DO CONDE

-

-

-

CTAA 233 GIR

-

-

-

-

COMENTÁRIOS:
Segue inseminada em 30/06/2022 do touro BARAO HO Novilha CCG 1/2 Holandês (7380-BT), com biotipo leiteiro de muita estrutura, aliado a força leiteira, e funcional para alto desempenho leiteiro, com muita rusticidade. Composição genética para produção de animais CCG 3/4 Holandês para Sistema Intensivo e CCG 1/4 Holandês para Sistema Semi-intensivo e Extensivo para Produção de Leite.

VENDEDOR:

OTAVIO ROXO NOBRE BARREIRA

LOTE:

77A

ANIMAL:

550 - 1286 MEGASIRE DO CONDE

RAÇA:

GIROLANDO LF

SEXO:

FÊMEA

NASC.:

17/07/2020

REGISTRO:

7376-BT

CATEGORIA:

5/8

SEAGULL-BAY SUPERSIRE-ET

ROYLANE SOGRA ROBUST-ET

BUTZ-HILL MEGASIRE-ET

AMMON-PEACHEY SHAUNA-ET

MORSAN MAN D MISSY-ET

LONG-LANGS OMAN OMAN-ET

550 - 1286 MEGASIRE DO CONDE

VALLEYVILLE DOLMAN MISSY

GUARANA BRENDAL DO
CONDE

REGANCREST B BRENDAL-ET

JARAGUARI BRENDAL DO CONDE

ESCADA JAGUAR FIV DO CONDE

GOIANIA DO CLÓVIS

FATOR TE KUBERA

ATRAENTE

COMENTÁRIOS:

Segue inseminada em 15/06/2022 do touro GIR 275
PAI MAGASIRE EM MÃE LINHAGEM JAGUAR, BOLTON E BARBANTE
TE KUBERA

Novilha CCG 5/8 Holandês (7376-BT), descendente do magnífico
Supersire-ET, touro com foco em produção com alta confiabilidade, possui
uma prova que alia de forma perfeita conformação com muita saúde,
produzindo filhas de belos úberes, longevas e férteis. Extremamente
funcional aliado à muita saúde. Na linha materna, família da Goiânia do
Clóvis consistência genética para produção de leite, excelente sistema
mamário através do Fator TE Kubera em seu pedigree Seleção Cal,
Silvânia e Fazenda Brasília.

VENDEDOR:

OTAVIO ROXO NOBRE BARREIRA

LOTE:

77B

ANIMAL:

587 - 1323 GEORGE DO CONDE

RAÇA:

GIROLANDO LF

SEXO:

FÊMEA

NASC.:

24/10/2020

REGISTRO:

7352-BT

CATEGORIA:

3/4

RONELEE TOYSTORY DOMAN-ET

DE-SU D MAYFIELD 893-ET

SULLY SHOTTLE MAY-TW

GEORGE M.FIV BETTA RS DO RANCHO ALEGRE

TEATRO DA SILVANIA

ENGENHO DA RAINHA BETTA

ENG.DA RAINHA GLARING 813 CHAMPION

587 - 1323 GEORGE DO CONDE

CHARLESDALE SUPERSTITION-ET

BLUE-HORIZON ALTASUPLEX

BLUE-HORIZON PLAN EDITH-ET

HEIDE ALTASUPLEX DO CONDE

FARNEAR-TBR ALTAVALON-ET

FANKEIRA AVALON DO CONDE

COMARCA

COMENTÁRIOS:

PAI LINHAGEM TOYSTORY E TEATRO EM MÃE LINHAGEM PLANET E C.A GURI

Novilha CCG $\frac{3}{4}$ Holandês (7352-BT), descendente do George M. FIV Betta RS do Rancho Alegre, família do milionário Toystory pai de vacas fortes de boa caracterização leiteira, bem como para ampliar seus níveis de produção, produzindo vacas rentáveis e de boa conformação. Com a contribuição em sua genealogia do Teatro da Silvânia pai de grandes vacas na raça Girolando.

VENDEDOR:

OTAVIO ROXO NOBRE BARREIRA

LOTE:

77C

ANIMAL:

599 - 1335 GOLIAS SUPERSIRE DO CONDE

RAÇA:

GIROLANDO
LFN

SEXO:

FÊMEA

NASC.:

18/11/2020

REGISTRO:

7404-BT

CATEGORIA:

PS

ROYLANE SOCRA ROBUST-ET

SEAGULL-BAY SUPERSIRE-ET

AMMON-PEACHEY SHAUNA-ET

GOLIAS SUPERSIRE FIV SABV

C.A.SANSÃO

ANDORINHA SANSÃO FIV SABV

ESPERANCA TEATRO SA BELA
VISTA FIV

599 - 1335 GOLIAS SUPERSIRE DO

DE-SU BKM MCCUTCHEN 1174-ET

VIEW-HOME MONTEREY-ET

PINE-TREE 2149ROBST 4846-ET

1093 MONTEREY DO CONDE

DURVALINA DO CONDE

-

-

COMENTÁRIOS:

Segue inseminada em 16/06/2022 do touro GOLIAS 5/8 PAI LINHAGEM ROBUST E SANSÃO EM MÃE LINHAGEM SHOTTLE Novilha Puro Sintético (7404-BT), descendente do magnífico Supersire-ET, touro com foco em produção com alta confiabilidade, possui uma prova que alia de forma perfeita conformação com muita saúde, produzindo filhas de belos úberes, longevas e férteis. Extremamente funcional aliado à muita saúde. Na linha materna família do Monterey, touro Holandês com excelente prova de TPI, suas filhas paridas são de extrema conformação com úberes fantásticos e produzindo muito leite. Descendente do grande Mccutchen.

VENDEDOR:

OTAVIO ROXO NOBRE BARREIRA

LOTE:

77D

ANIMAL:

622 - 1358 RENATO DO CONDE

RAÇA:

GIROLANDO
LFN

SEXO:

FÊMEA

NASC.:

09/01/2021

REGISTRO:

7412-BT

CATEGORIA:

3/4

BACON-HILL PETY MODESTY-ET

S-S-I MODESTY PINNACLE-ET

S-S-I MONT 8679 10721-ET

S-S-I PINNACLE RENATO-ET

S-S-I MONTROSS JEDI-ET

S-S-I JEDI MABEL 7275-ET

GENESEE JACEY MABEL-ET

622 - 1358 RENATO DO CONDE

ENSENADA TABOO PLANET-ET

DE-SU 553 NOBLELAND-ET

VISION-GEN SHOTTLE MARI-ET

HARPIA NOBLELAND DO
CONDE

HABIL FIV F. MUTUM

DIVA

BARONEZA

COMENTÁRIOS:

Segue inseminada em 28/05/2022 do touro LUTER KING 3/4
PAI LINHAGEM MOGUL EM VACA LINHAGEM PLANET E HABIL FIV F.
MUTUM

Novilha CCG $\frac{3}{4}$ Holandês (7412-BT), descendente do ícone Montross, é um touro extraclasse, todo rebanho deveria ter ao menos uma filha dele, filhas funcionais com estatura moderada, fortes e com excelente sistema mamário. Chegou à marca de 1 milhão de doses comercializadas, só mostra a consistência e superioridade desse grande reprodutor. Na linha materna Diva agrega muito neste pedigree com produção, saúde e principalmente fertilidade.

VENDEDOR: OTAVIO ROXO NOBRE BARREIRA

LOTE:
78A

ANIMAL: 498 - 1234 DO CONDE

RAÇA:
GIROLANDO LA

SEXO:
FÊMEA

NASC.:
19/04/2020

REGISTRO:
7343-BT

CATEGORIA:
3/4

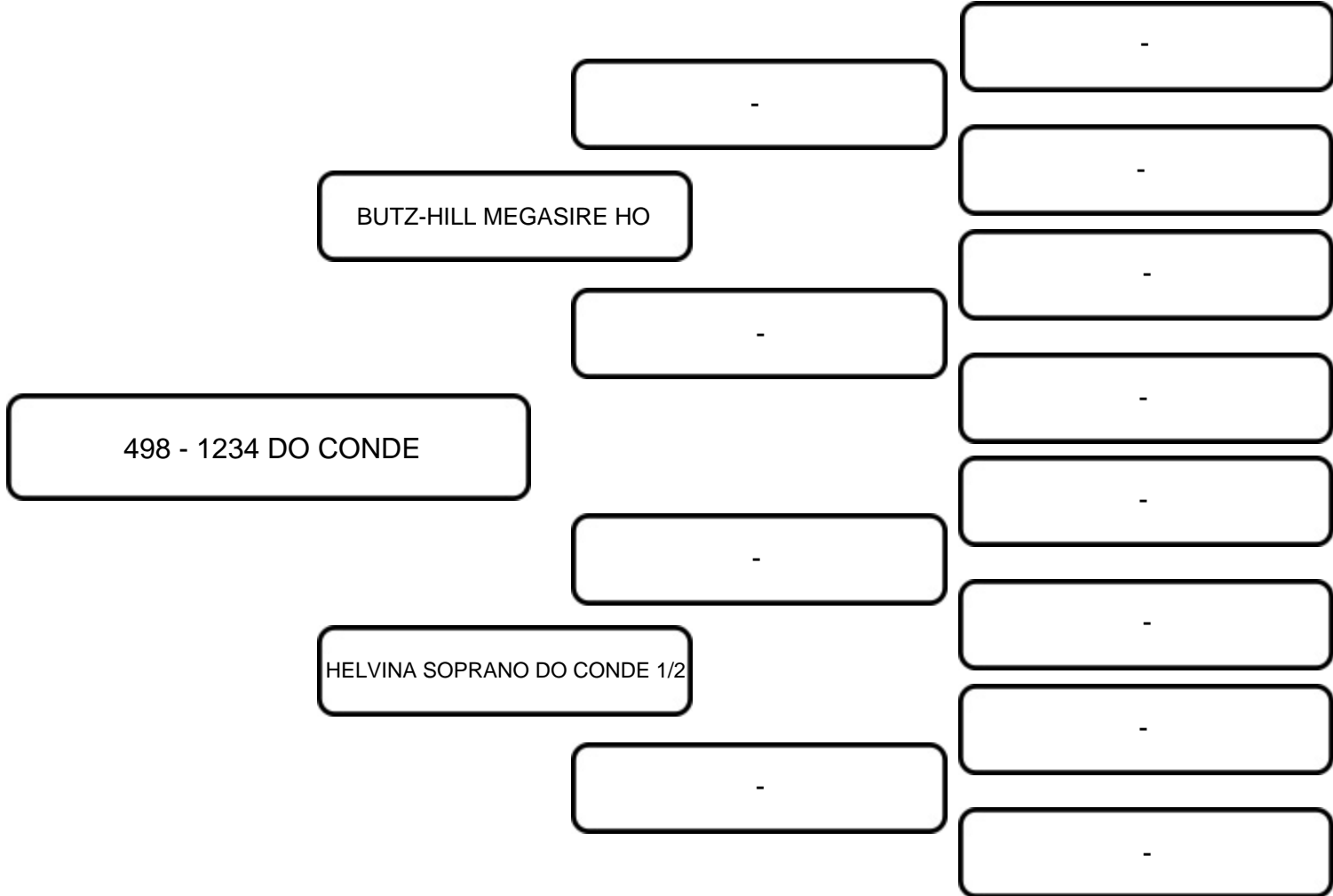

COMENTÁRIOS:
Segue inseminada em 28/04/2022 do touro MISTER 3/4 Novilha CCG 3/4 Holandês (7343-BT), com biotipo leiteiro de muita estrutura, aliado a força leiteira, e funcional para alto desempenho leiteiro, em fazendas de sistema Intensivo, Semiintensivo. Composição genética excelente formação de rebanhos CCG 3/8 Holandês e CCG 7/8 Holandês.

VENDEDOR: OTAVIO ROXO NOBRE BARREIRA

LOTE:
78B

ANIMAL: 527 - 1263 DO CONDE

RAÇA:
GIROLANDO LA

SEXO:
FÊMEA

NASC.:
29/05/2020

REGISTRO:
7335-BT

CATEGORIA:
3/4

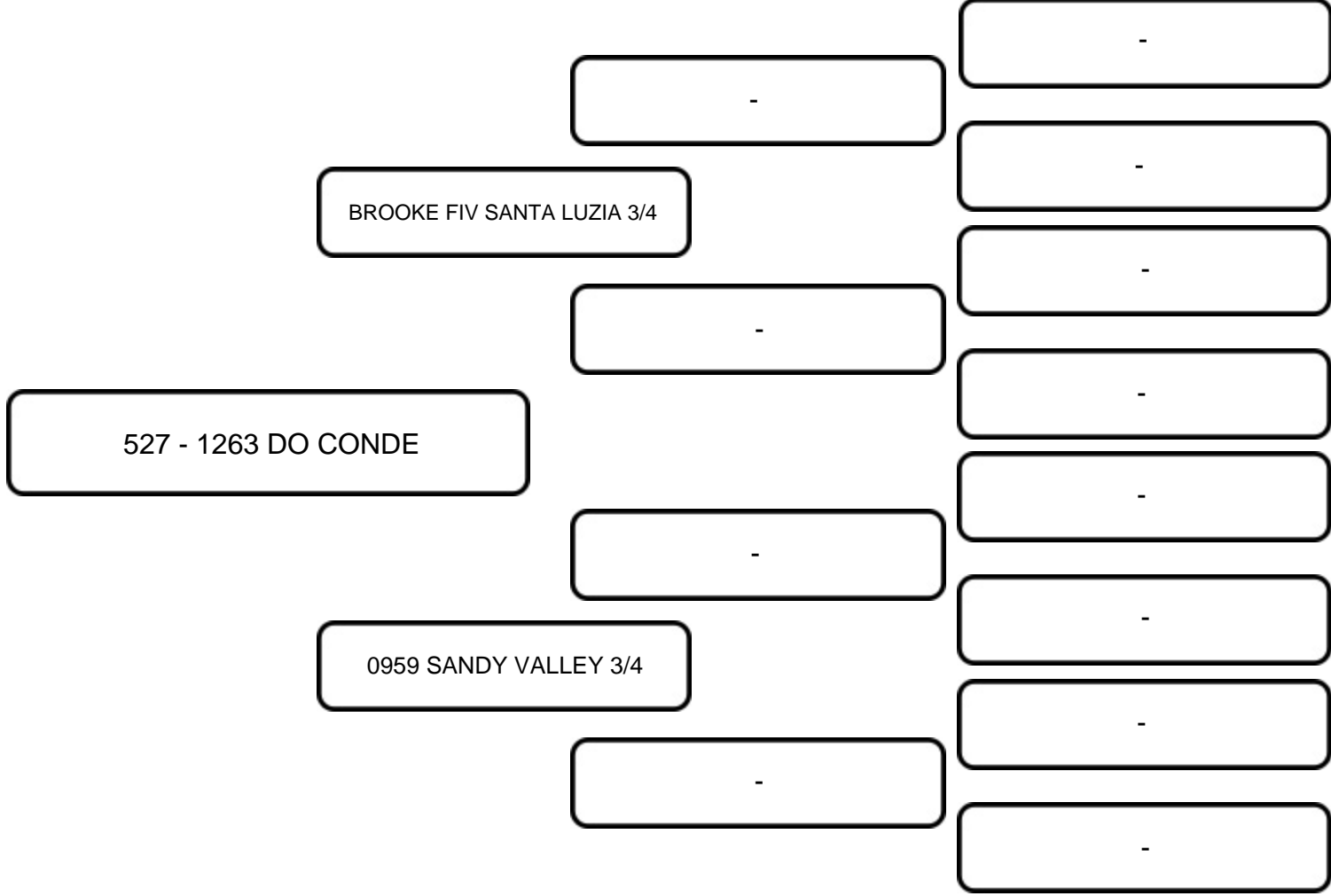

COMENTÁRIOS:

Segue inseminada em 28/05/2022 do touro MISTER 3/4 Novilha CCG 3/4 Holandês (7335-BT), com biotipo leiteiro de muita estrutura, aliado a força leiteira, e funcional para alto desempenho leiteiro, em fazendas de sistema Intensivo, Semiintensivo. Composição genética excelente formação de rebanhos CCG 3/8 Holandês e CCG 7/8 Holandês.

VENDEDOR:

OTAVIO ROXO NOBRE BARREIRA

LOTE:

78C

ANIMAL:

602 - 1338 RENATO DO CONDE

RAÇA:

GIROLANDO
LFN

SEXO:

FÊMEA

NASC.:

20/11/2020

REGISTRO:

7393-BT

CATEGORIA:

3/4

BACON-HILL PETY MODESTY-ET

S-S-I MODESTY PINNACLE-ET

S-S-I MONT 8679 10721-ET

S-S-I PINNACLE RENATO-ET

S-S-I MONTROSS JEDI-ET

S-S-I JEDI MABEL 7275-ET

GENESEE JACEY MABEL-ET

602 - 1338 RENATO DO CONDE

DE-SU BKM MCCUTCHEN 1174-ET

MORNINGVIEW MCC KINGBOY-ET

MORNINGVIEW SUPER MEGAN-ET

1034 KINGBOY FIV DO CONDE

ESPELHO TE DE BRASILIA

GRÉCIA FIV DO CLÓVIS

ANASTACIA

COMENTÁRIOS:

Segue inseminada em 28/05/2022 do touro LUTER KING 3/4 PAI LINHAGEM MODESTY E JEDI, MÃE FILHA DA GRÉCIA, NETA DA ANASTACIA (IRMÃ PRÓPRIA DA BANDEIRA)

Novilha CCG $\frac{3}{4}$ Holandês (7393-BT), descendente do ícone Montross, é um touro extraclasse, todo rebanho deveria ter ao menos uma filha dele, filhas funcionais com estatura moderada, fortes e com excelente sistema mamário. Chegou à marca de 1 milhão de doses comercializadas, só mostra a consistência e superioridade desse grande reprodutor. Na linha materna Grécia FIV do Clóvis, descendente da Bi Recordista Profana de Brasília e da extraordinária Azaleia mãe da Tri Recordista Mundial de Produção de Leite Bandeira. Linhagens com mais de 60 anos de Seleção para Produção de Leite.

VENDEDOR: OTAVIO ROXO NOBRE BARREIRA

LOTE:
79A

ANIMAL: 512 - 1248 DO CONDE

RAÇA:
GIROLANDO LA

SEXO:
FÊMEA

NASC.:
06/05/2020

REGISTRO:
7333-BT

CATEGORIA:
3/4

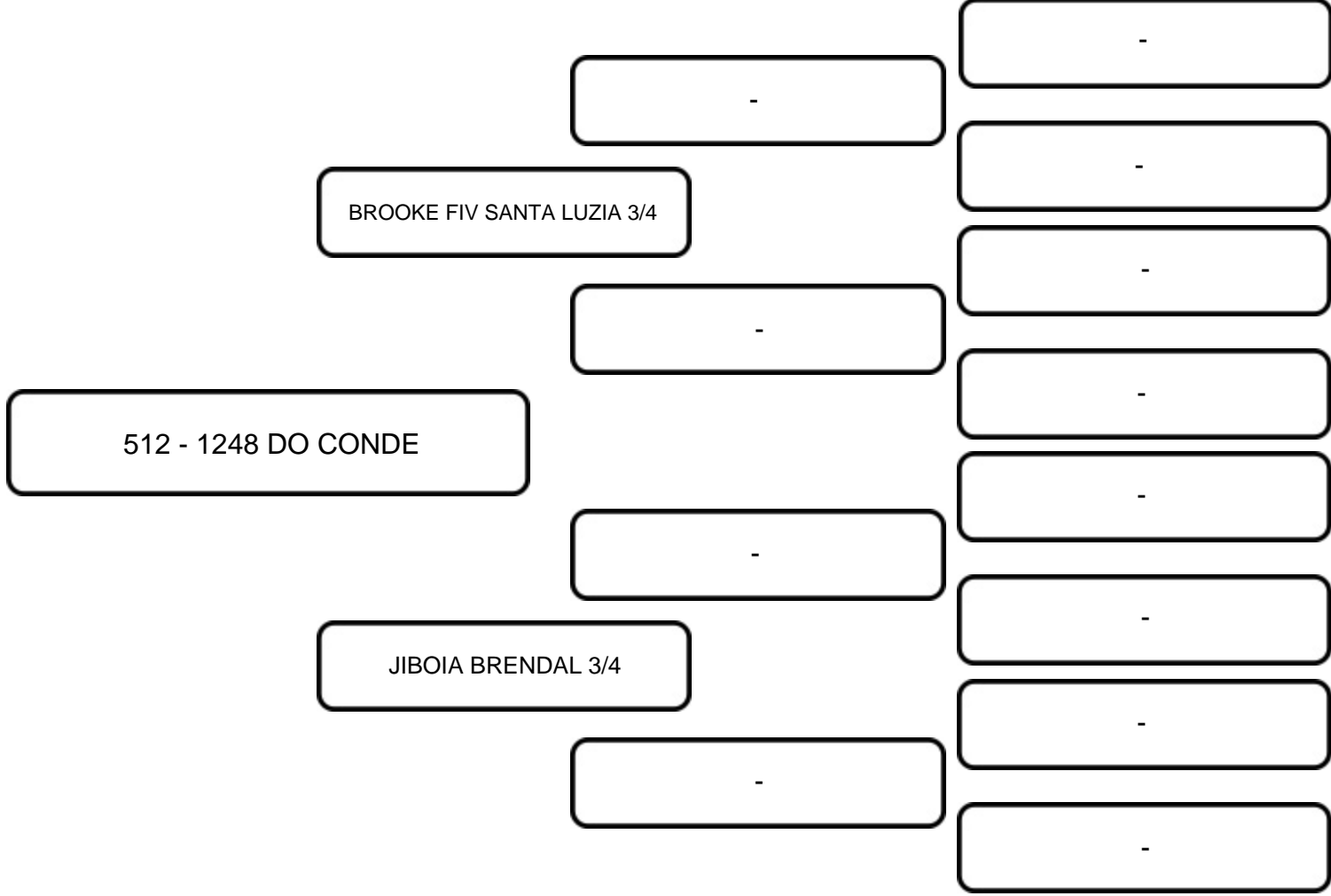

COMENTÁRIOS:

Segue inseminada em 28/05/2022 do touro MISTER 3/4 Novilha CCG 3/4 Holandês (7333-BT), com biotipo leiteiro de muita estrutura, aliado a força leiteira, e funcional para alto desempenho leiteiro, em fazendas de sistema Intensivo, Semi-intensivo. Composição genética excelente formação de rebanhos CCG 3/8 Holandês e CCG 7/8 Holandês.

VENDEDOR:

OTAVIO ROXO NOBRE BARREIRA

LOTE:

79B

ANIMAL:

562 - 1298 ESTALONE DO CONDE

RAÇA:

GIROLANDO LF

SEXO:

FÊMEA

NASC.:

16/08/2020

REGISTRO:

7358-BT

CATEGORIA:

3/4

SULLY HART MERIDIAN-ET

SILVERRIDGE AVALANCHE

VELTHUIS SG MOM ALICIA

ESTALONE AVALANCHE FIV WTF
DA ESTIVA

-

ZUMIRA 982 WTF DA ESTIVA

-

562 - 1298 ESTALONE DO CONDE

AMIGHETTI NUMERO UNO ET

ROCKYMOUNTAIN LODGE

ROCKYMOUNTAIN SUPER
LEITA

1001 LODGE DO CONDE

ICH K85 CANELA SHOTTLE

HELVIA SHOTTLE DO CONDE

FEDERAÇÃO EVEREST DO CONDE

COMENTÁRIOS:

Segue inseminada em 28/05/2022 do touro LUTER KING 3/4 Novilha CCG $\frac{3}{4}$ Holandês (7358-BT), descendente do fantástico Meridian, touro que ainda figura no ranking atual pelos belos atrativos que sua prova possui. Com alta confiabilidade, possui uma prova que alia de forma perfeita conformação com muita saúde, produzindo filhas de belos úberes, longevas e férteis. Na linha materna influência da genética ICH Canela Teatro, vaca TOP 0,1 do Sumário de vacas TOP 1000 da raça Girolando, através do seu filho ICH K85 Canela Shottle.

VENDEDOR: OTAVIO ROXO NOBRE BARREIRA

LOTE:
79C

ANIMAL: 576 - 1312 DO CONDE

RAÇA:
GIROLANDO LA

SEXO:
FÊMEA

NASC.:
04/09/2020

REGISTRO:
7396-BT

CATEGORIA:
3/4

-

-

COOKIECUTTER HAZE-ET HO

-

-

-

576 - 1312 DO CONDE

-

-

-

GRANADA HUGO 1/2

-

-

-

-

COMENTÁRIOS:
Segue inseminada em 28/05/2022 do touro LUTER KING 3/4 Novilha CCG 3/4 Holandês (7396-BT), com biotipo leiteiro de muita estrutura, aliado a força leiteira, e funcional para alto desempenho leiteiro, em fazendas de sistema Intensivo, Semiintensivo. Composição genética excelente formação de rebanhos CCG 3/8 Holandês e CCG 7/8 Holandês.

VENDEDOR:

OTAVIO ROXO NOBRE BARREIRA

LOTE:

79D

ANIMAL:

588 - 1324 DO CONDE

RAÇA:

GIROLANDO LA

SEXO:

FÊMEA

NASC.:

03/09/2020

REGISTRO:

7400-BT

CATEGORIA:

3/4

-

-

N/D

-

-

-

588 - 1324 DO CONDE

-

-

-

N/D

-

-

-

-

COMENTÁRIOS:

Segue inseminada em 28/05/2022 do touro LUTER KING 3/4 Novilha CCG 3/4 Holandês (7400-BT), com biotipo leiteiro de muita estrutura, aliado a força leiteira, e funcional para alto desempenho leiteiro, em fazendas de sistema Intensivo, Semi-intensivo. Composição genética excelente formação de rebanhos CCG 3/8 Holandês e CCG 7/8 Holandês.

VENDEDOR:

OTAVIO ROXO NOBRE BARREIRA

LOTE:

80A

ANIMAL:

520 - 1256 DESIGN DO CONDE

RAÇA:

GIROLANDO LF

SEXO:

FÊMEA

NASC.:

21/05/2020

REGISTRO:

7411-BT

CATEGORIA:

3/4

LONG-LANGS OMAN OMAN-ET

AMIGHETTI NUMERO UNO ET

AMIGHETTI SHOTTLE AVE

MR UNO DESIGN 1428-ET

ROYLANE SOGRA ROBUST-ET

MISS OCD ROBST DELICIOUS-ET

OCD PLANET DANICA

520 - 1256 DESIGN DO CONDE

MARA-THON BW MARSHALL-ET

LADYS-MANOR WILDMAN ET

LADYS-MANOR WYNONA-ET

CONCORDIA WILDMAN FIV DO
CONDE

AMERICA

-

-

COMENTÁRIOS:

Segue inseminada em 30/06/2022 do touro CALEB HO PAI LINHAGEM SHOOTLE EM MÃE WILDMAN, DOADORA DA FAZENDA Novilha CCG ¾ Holandês (7411-BT),Junção no pedigree das linhagens Robust e Wildman, touros do seletto grupo de animais que comercializarão mais de 1 milhão de doses de sêmen no mundo. Sendo extremamente utilizado na formação de excepcionais animais da raça Girolando, produzindo filhas de belos úberes, longevas e férteis.

VENDEDOR:

OTAVIO ROXO NOBRE BARREIRA

LOTE:

80B

ANIMAL:

607 - 1343 LINCON DO CONDE

RAÇA:

GIROLANDO
LFN

SEXO:

FÊMEA

NASC.:

01/12/2020

REGISTRO:

7408-BT

CATEGORIA:

3/4

BACON-HILL MONTROSS-ET

S-S-I MONTROSS JETT-ET

S-S-I SUPRSIRE MIRI 8679-ET

RBBH SSB LINCON JETT-TE

ROYLANE SOCRA ROBUST-ET

S-S-I ROBUST MAGIC 7228-ET

END-ROAD BRONCO MEADOW-
ET

607 - 1343 LINCON DO CONDE

MJR BLACKSTAR EMORY-ET

FUSTEAD EMORY BLITZ-ET

FUSTEAD TESK BEV

CELEBRIDADE BLITZ FIV DO
CONDE

CASA BRANCA

-

-

COMENTÁRIOS:

Segue inseminada em 30/06/2022 do touro CALEB HO PAI LINHAGEM MOGUL EM VACA BLITZ, DOADORA DE EMBRIÕES Novilha CCG $\frac{3}{4}$ Holandês (7408-BT), descendente do ícone Montross, é um touro extraclasse, todo rebanho deveria ter ao menos uma filha dele, filhas funcionais com estatura moderada, fortes e com excelente sistema mamário. Chegou à marca de 1 milhão de doses comercializadas, só mostra a consistência e superioridade desse grande reprodutor. Na linha materna a fenomenal doadora Casa Branca considerada a melhor barriga na produção de Girolando no rebanho do Conde.

VENDEDOR:

OTAVIO ROXO NOBRE BARREIRA

LOTE:

80C

ANIMAL:

624 - 1360 RENATO DO CONDE

RAÇA:

GIROLANDO
LFN

SEXO:

FÊMEA

NASC.:

12/01/2021

REGISTRO:

7405-BT

CATEGORIA:

3/4

BACON-HILL PETY MODESTY-ET

S-S-I MODESTY PINNACLE-ET

S-S-I MONT 8679 10721-ET

S-S-I PINNACLE RENATO-ET

S-S-I MONTROSS JEDI-ET

S-S-I JEDI MABEL 7275-ET

GENESEE JACEY MABEL-ET

624 - 1360 RENATO DO CONDE

MOUNTFIELD SSI DCY MOGUL-ET

WINNING-WAY MOONRAKER

WINNING-WAY MAIDA-ET

ISLANDIA MONRAKER DO CONDE

ERON SAN GIORGE

FAMOSA

CASCATA

COMENTÁRIOS:

Segue inseminada em 30/06/2022 do touro CALEB HO
PAI LINHAGEM MOGUL

Novilha CCG $\frac{3}{4}$ Holandês (7405-BT), descendente do ícone Montross, é um touro extraclasse, todo rebanho deveria ter ao menos uma filha dele, filhas funcionais com estatura moderada, fortes e com excelente sistema mamário. Chegou à marca de 1 milhão de doses comercializadas, só mostra a consistência e superioridade desse grande reprodutor. Na linha materna touro Mogul-ET, um dos touros mais importantes da história do Holandês sendo progenitor de grandes touros. Descendente de Bolton, especialista em Sistema Mamário. Provado e acima de +3.0 para COMPOSTO DE UBERE com 99% de confiança. Filhas produzindo muito leite, saudáveis e longevas.

VENDEDOR:

OTAVIO ROXO NOBRE BARREIRA

LOTE:

80D

ANIMAL:

634 - 1370 SUPERSIRE JEDI DO CONDE

RAÇA:

GIROLANDO
LFN

SEXO:

FÊMEA

NASC.:

08/02/2021

REGISTRO:

7458-BT

CATEGORIA:

3/4

BACON-HILL MONTROSS-ET

S-S-I MONTROSS JEDI-ET

S-S-I SUPRSIRE MIRI 8679-ET

HARM SUPERSIRE JEDI 9660 TE

SEAGULL-BAY SUPERSIRE-ET

HARM TEREZA SUPERSIRE 3534

HARM TEREZA GABOR 2911

634 - 1370 SUPERSIRE JEDI DO

-

-

-

JACIRA DO CONDE

-

-

-

COMENTÁRIOS:

Segue inseminada em 30/06/2022 do touro CALEB HO Novilha CCG $\frac{3}{4}$ Holandês (7458-BT), descendente do ícone Montross, é um touro extraclasse, todo rebanho deveria ter ao menos uma filha dele, filhas funcionais com estatura moderada, fortes e com excelente sistema mamário. Chegou à marca de 1 milhão de doses comercializadas, só mostra a consistência e superioridade desse grande reprodutor.

VENDEDOR:

OTAVIO ROXO NOBRE BARREIRA

LOTE:

81A

ANIMAL:

638 - 1374 RENATO DO CONDE

RAÇA:

GIROLANDO
LFN

SEXO:

FÊMEA

NASC.:

14/02/2021

REGISTRO:

7399-BT

CATEGORIA:

1/2

BACON-HILL PETY MODESTY-ET

S-S-I MODESTY PINNACLE-ET

S-S-I MONT 8679 10721-ET

S-S-I PINNACLE RENATO-ET

S-S-I MONTROSS JEDI-ET

S-S-I JEDI MABEL 7275-ET

GENESEE JACEY MABEL-ET

638 - 1374 RENATO DO CONDE

RADAR DOS POCOES

FARDO FIV F.MUTUM

DENGOSA TE F.MUTUM

EXPECTATIVA

TEATRO DA SILVANIA

BRANCA

C.A.SUECIA

COMENTÁRIOS:

Segue inseminada em 30/06/2022 do touro BARAO HO PAI LINHAGEM MOGUL EM VACA FARDO, DOADORA DE EMBRIÕES Novilha CCG ½ Holandês (7399-BT), descendente do ícone Montross, é um touro extraclasse, todo rebanho deveria ter ao menos uma filha dele, filhas funcionais com estatura moderada, fortes e com excelente sistema mamário. Chegou à marca de 1 milhão de doses comercializadas, só mostra a consistência e superioridade desse grande reprodutor. Na linha materna filha de Expectativa, genética de animais de conformação e força leiteira através do Fardo FIV F. Mutum, sistema mamário moderno e muito leite através Teatro da Silvânia. Linhagem com potencial para Concurso Leiteiro.

VENDEDOR:

OTAVIO ROXO NOBRE BARREIRA

LOTE:

81B

ANIMAL:

676 - 1412 RENATO DO CONDE

RAÇA:

GIROLANDO
LFN

SEXO:

FÊMEA

NASC.:

21/04/2021

REGISTRO:

7456-BT

CATEGORIA:

1/2

BACON-HILL PETY MODESTY-ET

S-S-I MODESTY PINNACLE-ET

S-S-I MONT 8679 10721-ET

S-S-I PINNACLE RENATO-ET

S-S-I MONTROSS JEDI-ET

S-S-I JEDI MABEL 7275-ET

GENESEE JACEY MABEL-ET

676 - 1412 RENATO DO CONDE

MODELO TE DE BRASILIA

HARGO KUBERA

AZALEIA TE DE KUBERA

GUITARRA DO CLOVIS

TABU TE DA CAL

DOURADA

AURORA

COMENTÁRIOS:

Segue inseminada em 30/06/2022 do touro CALEB HO PAI LINHAGEM MODESTY E JEDI, MÃE GUITARRA (HARGO DE KUBERA EM VACA TABU TE DA CAL) UMA DAS MELHORES DOADORAS DA FAZENDA

Novilha CCG ½ Holandês (7456-BT), descendente do ícone Montross, é um touro extraclasse, todo rebanho deveria ter ao menos uma filha dele, filhas funcionais com estatura moderada, fortes e com excelente sistema mamário. Chegou à marca de 1 milhão de doses comercializadas, só mostra a consistência e superioridade desse grande reprodutor. Na linha materna filha Guitarra do Clovis pedigree com muita consistência genética para excelente sistema mamário através da linhagem do Modelo TE de Brasília, produção e rusticidade através da Azaléia. Família fechada (CAL, FB, Brasília e Kubera).

VENDEDOR:

OTAVIO ROXO NOBRE BARREIRA

LOTE:

82A

ANIMAL:

574 - 1310 DO CONDE

RAÇA:

GIROLANDO LA

SEXO:

FÊMEA

NASC.:

03/09/2020

REGISTRO:

7349-BT

CATEGORIA:

3/4

-

-

BROOKE FIV SANTA LUZIA 3/4

-

-

-

574 - 1310 DO CONDE

-

-

-

1050 MONTEREY 3/4

-

-

-

-

COMENTÁRIOS:

Segue inseminada em 30/06/2022 do touro LUTER KING 3/4 Novilha CCG 3/4 Holandês (7349-BT), com biotipo leiteiro de muita estrutura, aliado a força leiteira, e funcional para alto desempenho leiteiro, em fazendas de sistema Intensivo, Semi-intensivo. Composição genética excelente formação de rebanhos CCG 3/8 Holandês e CCG 7/8 Holandês.

VENDEDOR:

OTAVIO ROXO NOBRE BARREIRA

LOTE:

82B

ANIMAL:

593 - 1329 PRESIDENTE DO CONDE

RAÇA:

GIROLANDO
LFN

SEXO:

FÊMEA

NASC.:

12/11/2020

REGISTRO:

7401-BT

CATEGORIA:

3/4

GEN-MARK STMATIC SANCHEZ

REGANCREST-GV S BRADNICK- ET

REGANCREST BREYA-ET

PRESIDENTE FIV BRADNICK SANTA
LUZIA

DOOLHOF DECEMBER

PREVIDENCIA DECEMBER SANTA
LUCIA

ROSEIRA

593 - 1329 PRESIDENTE DO CONDE

REGANCREST B BRENDAL-ET

GUARANA BRENDAL DO
CONDE

ESCADA JAGUAR FIV DO CONDE

JACOBINA BRENDAL DO
CONDE

BASSINGTHORPE BOSSMAN ET

GUIA BOSSMAN DO CONDE

DRICA ATLANTIC FIV DO CONDE

COMENTÁRIOS:

Segue inseminada em 30/06/2022 do touro CALEB HO
PAI LINHAGEM SANCHEZ E DECEMBER EM MÃE LINHAGEM JAGUAR
E GOLDWYN

Novilha CCG $\frac{3}{4}$ Holandês (7401-BT), descendente de Sanchez, família de grandes touros Holandês Stormatic e Braedale Goldwyn. Família muito utilizada em FIV por criadores tanto de holandês quanto de girolando. a principal marca de suas filhas são os belíssimos sistemas mamários. Na linha materna apresenta Jaguar TE do Gavião pai das grandes Recordistas de Produção de Leite.

VENDEDOR:

OTAVIO ROXO NOBRE BARREIRA

LOTE:

83A

ANIMAL:

636 - 1372 SUPERSIRE JED DO CONDE

RAÇA:

GIROLANDO
VPA

SEXO:

FÊMEA

NASC.:

13/02/2021

REGISTRO:

8624-BX

CATEGORIA:

3/4

BACON-HILL MONTROSS-ET

S-S-I MONTROSS JEDI-ET

S-S-I SUPRSIRE MIRI 8679-ET

HARM SUPERSIRE JEDI 9660 TE

SEAGULL-BAY SUPERSIRE-ET

HARM TEREZA SUPERSIRE 3534

HARM TEREZA GABOR 2911

636 - 1372 SUPERSIRE JED DO

MARA-THON BW MARSHALL-ET

LADYS-MANOR WILDMAN ET

LADYS-MANOR WYNONA-ET

CANGACEIRA WILDMAN FIV DO
CONDE

GALAXI TE DO GAVIAO

AMIDALA

RESTINGA DE BRAS.

COMENTÁRIOS:

MÃE COM LACTAÇÃO DE 7690 KG

Novilha CCG $\frac{3}{4}$ Holandês (8624-BX), descendente do ícone Montross, é um touro extraclasse, todo rebanho deveria ter ao menos uma filha dele, filhas funcionais com estatura moderada, fortes e com excelente sistema mamário. Chegou à marca de 1 milhão de doses comercializadas, só mostra a consistência e superioridade desse grande reprodutor. Na linha materna Cangaceira filha do extraordinário Wildman, touro que evolucionou a raça Girolando com filhas de altas produção e campeãs de torneio leiteiro. Também é hoje um pai de touros, com vários filhos se destacando em várias Centrais de Génética de Sêmen Bovino.

VENDEDOR:

OTAVIO ROXO NOBRE BARREIRA

LOTE:

83B

ANIMAL:

665 - 1401 MOSCOW DO CONDE

RAÇA:

GIROLANDO
LFN

SEXO:

FÊMEA

NASC.:

05/04/2021

REGISTRO:

7455-BT

CATEGORIA:

3/4

MARA-THON BW MARSHALL-ET

ROBTHOM MOSCOW-ET

ROBTHOM GEORGIA
INTEGRITYHORSTYLE MOSCOW
MONTNEY

MANAGER-ET

HORSTYLE MANAGER 1100

665 - 1401 MOSCOW DO CONDE

HORSTYLE O MAN OMEGA-ET

PICSTON SHOTTLE-ET

AGRINDUS VENTANIA SHOTTLE-TE

AGRINDUS 2437 MAC

GERUSA VENTANIA DO CONDE

ESTANHO TE KUBERA

CASTANHA

AMORA

COMENTÁRIOS:

PAI LINHAGEM MOSCOW EM VACA LINHAGEM SHOTTLE E ESTANHO DE KUBERA

Novilha CCG $\frac{3}{4}$ Holandês (7455-BT), filha do Montney, descende do grande Moscow, família muito equilíbrio entre produção, conformação e saúde. Mostra também prova com bons compostos de úberes e pernas e pés. Na linha materna, família da Castanha consistência genética para produção de leite através do Estanho TE Kubera em seu pedigree Seleção Cal e FB.

VENDEDOR: OTAVIO ROXO NOBRE BARREIRA

LOTE:
83C

ANIMAL: 679 - 1415 RENATO DO CONDE

RAÇA:
GIROLANDO
LFN

SEXO:
FÊMEA

NASC.:
26/04/2021

REGISTRO:
7469-BT

CATEGORIA:
3/4

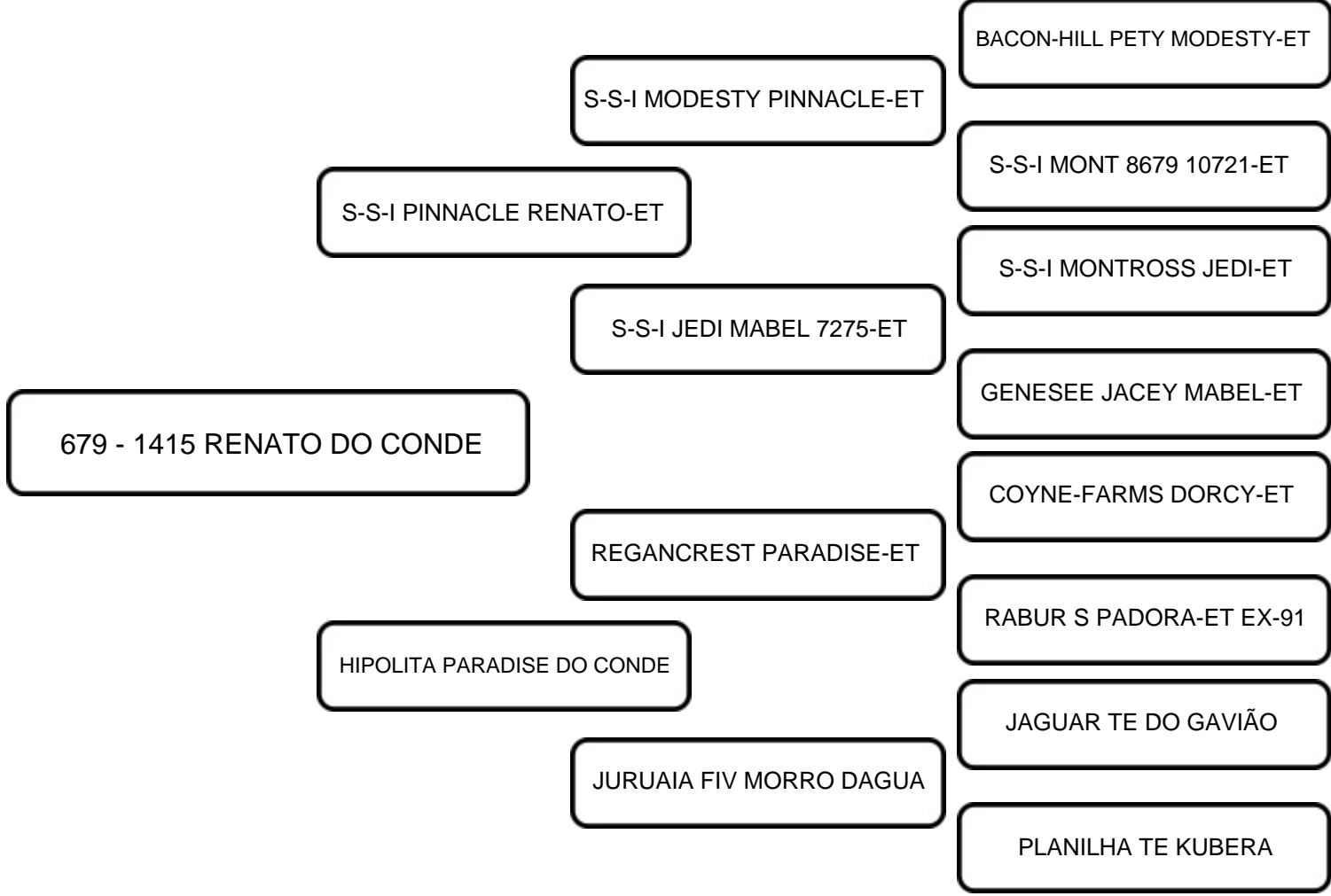

COMENTÁRIOS:
PAI LINHAGEM MODESTY E JEDI, MÃE LINHAGEM SHOTTLE EM VACA JAGUAR
Novilha CCG ¾ Holandês (7469-BT), filha do Renato-ET, descendente do ícone Montross, é um touro extraclasse, todo rebanho deveria ter ao menos uma filha dele, filhas funcionais com estatura moderada, fortes e com excelente sistema mamário. Chegou à marca de 1 milhão de doses comercializadas, só mostra a consistência e superioridade desse grande reprodutor. Na linha materna família Juruaia FIV Morro d`água, junção das linhagens Gavião, CAL, C.A e Kubera com muita consistência genética para Leite.

VENDEDOR:

OTAVIO ROXO NOBRE BARREIRA

LOTE:

83D

ANIMAL:

689 - 1425 RENATO DO CONDE

RAÇA:

GIROLANDO
LFN

SEXO:

FÊMEA

NASC.:

18/05/2021

REGISTRO:

7460-BT

CATEGORIA:

3/4

BACON-HILL PETY MODESTY-ET

S-S-I MODESTY PINNACLE-ET

S-S-I MONT 8679 10721-ET

S-S-I PINNACLE RENATO-ET

S-S-I MONTROSS JEDI-ET

S-S-I JEDI MABEL 7275-ET

GENESEE JACEY MABEL-ET

689 - 1425 RENATO DO CONDE

COYNE-FARMS DORCY-ET

MOUNTFIELD SSI DCY MOGUL-ET

MOUNTFIELD MARSH MAXINE-ET

1007 MOGUL FIV DO CONDE

ESPELHO TE DE BRASILIA

GRÉCIA FIV DO CLÓVIS

ANASTACIA

COMENTÁRIOS:

PAI LINHAGEM MODESTY E JEDI, MÃE FILHA DO MOGUL COM GRÉCIA QUE VAI A ANASTACIA, IRMÃ PROPRIA DA BANDEIRA Novilha CCG $\frac{3}{4}$ Holandês (7460-BT), filha do Renato-ET, descendente do ícone Montross, é um touro extraclasse, todo rebanho deveria ter ao menos uma filha dele, filhas funcionais com estatura moderada, fortes e com excelente sistema mamário. Chegou à marca de 1 milhão de doses comercializadas, só mostra a consistência e superioridade desse grande reprodutor. Na linha materna família de Anastasia, filha de Jaguar TE do Gavião x Azaleia. Irmã própria da TriRecordista Mundial Bandeira. Família com muita consistência genética para produção de leite.

VENDEDOR:

OTAVIO ROXO NOBRE BARREIRA

LOTE:

84A

ANIMAL:

637 - 1373 GEORGE DO CONDE

RAÇA:

GIROLANDO LFN

SEXO:

FÊMEA

NASC.:

13/02/2021

REGISTRO:

7461-BT

CATEGORIA:

3/4

RONELEE TOYSTORY DOMAN-ET

DE-SU D MAYFIELD 893-ET

SULLY SHOTTLE MAY-TW

GEORGE M.FIV BETTA RS DO RANCHO ALEGRE

TEATRO DA SILVANIA

ENGENHO DA RAINHA BETTA

ENG.DA RAINHA GLARING 813 CHAMPION

637 - 1373 GEORGE DO CONDE

EVEN-PAR SHF CANNON-ET

IAGO CANNON DO CONDE

EROTICA BRADLEY FIV DO CONDE

1054 CANNON DO CONDE

-

0565 DO CONDE

-

COMENTÁRIOS:

PAI LINHAGEM TOYSTORY, SHOTTLE E TEATRO EM VACA CANNON Novilha CCG ¾ Holandês (7461-BT), descendente do George M. FIV Betta RS do Rancho Alegre, família do milionário Toystory pai de vacas fortes de boa caracterização leiteira, bem como para ampliar seus níveis de produção, produzindo vacas rentáveis e de boa conformação. Com a contribuição em sua genealogia do Teatro da Silvânia pai de grandes vacas na raça Girolando.

VENDEDOR:

OTAVIO ROXO NOBRE BARREIRA

LOTE:

84B

ANIMAL:

641 - 1377 MOSCOW DO CONDE

RAÇA:

GIROLANDO
LFN

SEXO:

FÊMEA

NASC.:

19/02/2021

REGISTRO:

7398-BT

CATEGORIA:

3/4

MARA-THON BW MARSHALL-ET

ROBTHOM MOSCOW-ET

ROBTHOM GEORGIA
INTEGRITY

HORSTYLE MOSCOW
MONTNEY

MANAGER-ET

HORSTYLE MANAGER 1100

641 - 1377 MOSCOW DO CONDE

HORSTYLE O MAN OMEGA-ET

DE-SU 521 BOOKEM-ET

DE-SU BKM MCCUTCHEN 1174-ET

SULLY SHOTTLE MAY-TW

HISPANA MCCUTCHEN FIV DO
CONDE

C.A.SANSÃO

CANTINA

IPANEMA

COMENTÁRIOS:

PAI LINHAGEM MOSCOW EM VACA MCCUTCHEN EM VACA SANSÃO Novilha CCG $\frac{3}{4}$ Holandês (7398-BT), filha do Montney, descende do grande Moscow, família muito equilíbrio entre produção, conformação e saúde. Mostra também prova com bons compostos de úberes e pernas e pés. Na linha materna, família da Cantina consistência genética para produção de leite e fertilidade através do C.A Sansão x Ipanema.

VENDEDOR:

OTAVIO ROXO NOBRE BARREIRA

LOTE:

84C

ANIMAL:

670 - 1406 RENATO DO CONDE

RAÇA:

GIROLANDO
LFN

SEXO:

FÊMEA

NASC.:

14/04/2021

REGISTRO:

7468-BT

CATEGORIA:

3/4

BACON-HILL PETY MODESTY-ET

S-S-I MODESTY PINNACLE-ET

S-S-I MONT 8679 10721-ET

S-S-I PINNACLE RENATO-ET

S-S-I MONTROSS JEDI-ET

S-S-I JEDI MABEL 7275-ET

GENESEE JACEY MABEL-ET

670 - 1406 RENATO DO CONDE

SANDY-VALLEY BOLTON ET

REGANCREST B BRENDALE-ET

REGANCREST BREYA-ET

GUATEMALA BRENDALE DO CONDE

JAGUAR TE DO GAVIÃO

JHADE FIV MORRO DAGUA

FB QUADERNA MACUCO

COMENTÁRIOS:

PAI LINHAGEM MODESTY E JEDI, MÃE FILHA DO BRENDALE EM VACA JAGUAR

Novilha CCG $\frac{3}{4}$ Holandês (7468-BT), filha do Renato-ET, descendente do ícone Montross, é um touro extraclasse, todo rebanho deveria ter ao menos uma filha dele, filhas funcionais com estatura moderada, fortes e com excelente sistema mamário. Chegou à marca de 1 milhão de doses comercializadas, só mostra a consistência e superioridade desse grande reprodutor. Na linha materna Jade FIV Morro d'água doadora símbolo de conformação, saúde e produção. Pedigree associado com alta produção e rusticidade através das linhas Cal e FB.

VENDEDOR:

OTAVIO ROXO NOBRE BARREIRA

LOTE:

84D

ANIMAL:

674 - 1410 RENATO DO CONDE

RAÇA:

GIROLANDO
LFN

SEXO:

FÊMEA

NASC.:

20/04/2021

REGISTRO:

7462-BT

CATEGORIA:

3/4

BACON-HILL PETY MODESTY-ET

S-S-I MODESTY PINNACLE-ET

S-S-I MONT 8679 10721-ET

S-S-I PINNACLE RENATO-ET

S-S-I MONTROSS JEDI-ET

S-S-I JEDI MABEL 7275-ET

GENESEE JACEY MABEL-ET

674 - 1410 RENATO DO CONDE

CHARLESDALE SUPERSTITION-ET

LARCREST CASUAL-ET

LARCREST CRIMSON-ET

JULIANA CASUAL DO CONDE

GENGIS KHAN DE BRASILIA

AMOROSA FIV

INFLUENCIA TE BJS

COMENTÁRIOS:

PAI LINHAGEM MODESTY E JEDI, MÃE FILHA DO CASUAL EM VACA
GENGIS KHAN DE BRASILIA

Novilha CCG $\frac{3}{4}$ Holandês (7462-BT), filha do Renato-ET, descendente do ícone Montross, é um touro extraclasse, todo rebanho deveria ter ao menos uma filha dele, filhas funcionais com estatura moderada, fortes e com excelente sistema mamário. Chegou à marca de 1 milhão de doses comercializadas, só mostra a consistência e superioridade desse grande reprodutor. Na linha materna família Amorosa, genética consolidada com Gengis Khan de Brasília, reprodutor do atual momento da raça Gir Leiteiro.

VENDEDOR:

OTAVIO ROXO NOBRE BARREIRA

LOTE:

85A

ANIMAL:

655 - 1391 EGIPSIO DO CONDE

RAÇA:

GIROLANDO
VPA

SEXO:

FÊMEA

NASC.:

20/03/2021

REGISTRO:

7467-BT

CATEGORIA:

PS

PICSTON SHOTTLE-ET

REGANCREST S BRAXTON ET

REGANCREST-PR BARBIE-ET

EGIPSIO FAZENDONA BRAXTON DA
TERRA SAGRADA

FAZENDONA DA TERRA SAGRADA

-

-

655 - 1391 EGIPSIO DO CONDE

COYNE-FARMS DORCY-ET

CO-OP M-P DORCY ADIDAS-ET

CO-OP BOLIVER ALEXIS-ET

IODA DORCY DO CONDE

-

DURVALINA DO CONDE

-

COMENTÁRIOS:

Novilha Puro Sintético (7467-BT), junção no pedigree das linhagens Shottle e Dorcy, touros do seletto grupo de animais que comercializarão mais de 1 milhão de doses de sêmen no mundo. Sendo extremamente utilizado na formação de excepcionais animais da raça Girolando.

VENDEDOR:

OTAVIO ROXO NOBRE BARREIRA

LOTE:

85B

ANIMAL:

663 - 1399 MOSCOW DO CONDE

RAÇA:

GIROLANDO
LFN

SEXO:

FÊMEA

NASC.:

31/03/2021

REGISTRO:

7457-BT

CATEGORIA:

5/8

MARA-THON BW MARSHALL-ET

ROBTHOM MOSCOW-ET

ROBTHOM GEORGIA
INTEGRITY

HORSTYLE MOSCOW
MONTNEY

MANAGER-ET

HORSTYLE MANAGER 1100

663 - 1399 MOSCOW DO CONDE

HORSTYLE O MAN OMEGA-ET

-

-

-

651 DO CONDE

-

-

-

COMENTÁRIOS:

Novilha CCG 5/8 Holandês (7457-BT), filha do Montney, desce do grande Moscow, família muito equilíbrio entre produção, conformação e saúde. Mostra também prova com bons compostos de úberes e pernas e pés. Com biotipo leiteiro de muita estrutura, aliado a força leiteira, e funcional para alto desempenho leiteiro, em fazendas de sistema Intensivo, Semi-intensivo. Composição genética excelente formação de rebanhos CCG 3/8 Holandês e CCG 7/8 Holandês.

VENDEDOR:

OTAVIO ROXO NOBRE BARREIRA

LOTE:

85C

ANIMAL:

718 - 1454 FATE DO CONDE

RAÇA:

GIROLANDO LF

SEXO:

FÊMEA

NASC.:

03/07/2021

REGISTRO:

8621-BX

CATEGORIA:

1/2

MORNINGVIEW MCC KINGBOY-ET

PLAIN-KNOLL KING ROYAL-ET

PLAIN-KNOLL MOGUL MARIAH

PENN-ENGLAND FATE 1294-ET

UECKER SUPERSIRE JOSUPER-ET

PENN-ENGLAND GIFIAN 11821-ET

PENN-ENGLAND GIFIAN 0066-ET

718 - 1454 FATE DO CONDE

C.A.SANSÃO

CASPER TE DE KUBERA

OVACAO DE BRASILIA

RACEMA FIV DO CLOVIS

TEATRO DA SILVANIA

ESCOPETA

Bandida

COMENTÁRIOS:

PAI LINHAGEM KINGBOY, MÃE CASPER DE KUBERA EM VACA
TEATRO

Novilha CCG ½ Holandês (8621-BX), descendente do Kingboy-ET, proveniente da Família ícone para tipo Funcional e Longevidade. Destaque para Úbere e produção, vacas fortes, de frame mediano. Um dos principais filho do Mccutchen. Na linha materna filha da Racema FIV do Clovis, família de muita consistência genética para altas produção de leite e sólidos. C.A Sansão e Teatro da Silvânia pai de grandes vacas campeã de pista e torneio leiteiro.

VENDEDOR: OTAVIO ROXO NOBRE BARREIRA

LOTE:
86A

ANIMAL: 625 - 1361 METEOR DO CONDE

RAÇA:
GIROLANDO
LFN

SEXO:
FÊMEA

NASC.:
16/01/2021

REGISTRO:
7410-BT

CATEGORIA:
1/2

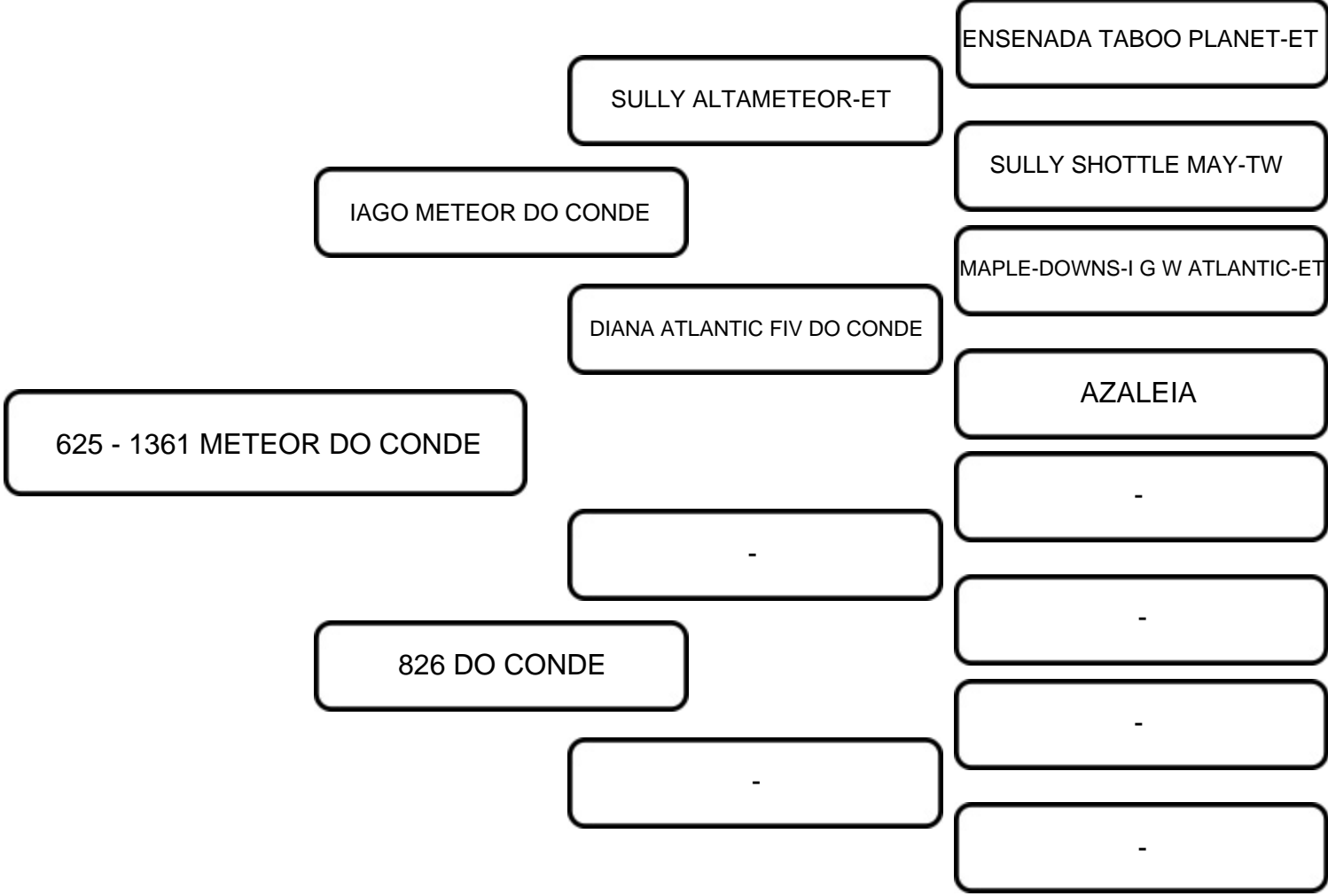

COMENTÁRIOS:

PAI LINHAGEM ALTAMETEOR E BANDEIRA
 Novilha CCG ½ Holandês (7410-BT), descendente do Alta Meteor, está na lista dos melhores filhos do evolucionário Planet-ET de grandes vacas e dos grandes touros da atualidade. Provou ao mundo qual caminho a ser seguido na busca de animais perfeito no quesito sistema mamário.

VENDEDOR:

OTAVIO ROXO NOBRE BARREIRA

LOTE:

86B

ANIMAL:

632 - 1368 DO CONDE

RAÇA:

GIROLANDO LA

SEXO:

FÊMEA

NASC.:

07/02/2021

REGISTRO:

8625-BX

CATEGORIA:

1/2

VELVET-VIEW-KJ SOCRATES-ET

ROYLANE SOCRA ROBUST-ET

SEAGULL-BAY OMAN MIRROR-ET

SEAGULL-BAY SUPERSIRE-ET

ENSENADA TABOO PLANET-ET

AMMON-PEACHEY SHAUNA-ET

PINE-TREE MARTHA SHEEN-ET

632 - 1368 DO CONDE

-

-

-

GAMADA DO CLOVIS CTAA 98 164

-

-

-

COMENTÁRIOS:

FILHA DA GAMADA - LOTE 23 - BRINCO 164
Novilha CCG ½ Holandês (8625-BX), com biotipo leiteiro de muita estrutura, aliado a força leiteira, e funcional para alto desempenho leiteiro, com muita rusticidade. Composição genética para produção de animais CCG ¾ Holandês para Sistema Intensivo e CCG ¼ Holandês para Sistema Semi-intensivo e Extensivo para Produção de Leite.

VENDEDOR: OTAVIO ROXO NOBRE BARREIRA

LOTE:
86C

ANIMAL: 645 - 1381 DO CONDE

RAÇA:
GIROLANDO LA

SEXO:
FÊMEA

NASC.:
26/02/2021

REGISTRO:
8613-BX

CATEGORIA:
1/2

C.A.EVEREST

NOBRE TE DA CAL

SENXEM RAPOSO CAL

LISTRADO DAS TRES PASSAGENS

BEM FEITOR RAPOSO DA CAL

GABRIELA DAS TRES PASSAGENS

SUSSESSORA DAS TRES PASSAGENS

645 - 1381 DO CONDE

-

-

-

331 1064 LUTER KING 3/4

-

-

-

COMENTÁRIOS:
Novilha CCG 1/2 Holandês (8613-BX), com biotipo leiteiro de muita estrutura, aliado a força leiteira, e funcional para alto desempenho leiteiro, com muita rusticidade. Composição genética para produção de animais CCG 3/4 Holandês para Sistema Intensivo e CCG 1/4 Holandês para Sistema Semi-intensivo e Extensivo para Produção de Leite.

VENDEDOR:

OTAVIO ROXO NOBRE BARREIRA

LOTE:

86D

ANIMAL:

691 - 1427 MOSCOW DO CONDE

RAÇA:

GIROLANDO LF

SEXO:

FÊMEA

NASC.:

20/05/2021

REGISTRO:

8627-BX

CATEGORIA:

1/2

MARA-THON BW MARSHALL-ET

ROBTHOM MOSCOW-ET

ROBTHOM GEORGIA
INTEGRITYHORSTYLE MOSCOW
MONTNEY

MANAGER-ET

HORSTYLE MANAGER 1100

691 - 1427 MOSCOW DO CONDE

HORSTYLE O MAN OMEGA-ET

DEGAS

RADAR DOS POCOES

JALAM DA ZEBULANDIA

HEUGENIA FIV TOL

CAJU DE BRASILIA

ILDA TE DA PALMA

INCISAO DA CAL

COMENTÁRIOS:

TOURO LINHAGEM MOSCOW EM VACA RADAR DOS POÇÕES EM MÃE CAJU DE BRASILIA

Novilha CCG ½ Holandês (8627-BX), filha do Montney, descende do grande Moscow, família muito equilíbrio entre produção, conformação e saúde.

Mostra também prova com bons compostos de úberes e pernas e pés. Na linha materna Heugênia FIV TOL família de animais com excelente sistema mamário através do Caju de Brasília. Casa das grandes Recordistas Mundiais.

VENDEDOR:

OTAVIO ROXO NOBRE BARREIRA

LOTE:

87A

ANIMAL:

653 - 1389 MOSCOW DO CONDE

RAÇA:

GIROLANDO
LFN

SEXO:

FÊMEA

NASC.:

18/03/2021

REGISTRO:

7472-BT

CATEGORIA:

3/4

MARA-THON BW MARSHALL-ET

ROBTHOM MOSCOW-ET

ROBTHOM GEORGIA
INTEGRITYHORSTYLE MOSCOW
MONTNEY

MANAGER-ET

HORSTYLE MANAGER 1100

653 - 1389 MOSCOW DO CONDE

HORSTYLE O MAN OMEGA-ET

COYNE-FARMS DORCY-ET

MOUNTFIELD SSI DCY MOGUL-ET

MOUNTFIELD MARSH MAXINE-ET

L986 MOGUL FIV DO CONDE

ESPELHO TE DE BRASILIA

GRÉCIA FIV DO CLÓVIS

ANASTACIA

COMENTÁRIOS:

PAI LINHAGEM MOSCOW EM VACA FILHA DE MOGUL COM GRÉCIA QUE VAI A ANASTACIA, IRMÃ PRÓPRIA DA BANDEIRA Novilha CCG $\frac{3}{4}$ Holandês (7472-BT), filha do Montney, descendente do grande Moscow, família muito equilíbrio entre produção, conformação e saúde. Mostra também prova com bons compostos de úberes e pernas e pés. Na linha materna família da Grécia FIV do Clóvis, descendente da Bi Recordista Profana de Brasília e da extraordinária Azaleia mãe da Tri Recordista Mundial de Produção de Leite Bandeira. Linhagens com mais de 60 anos de Seleção para Produção de Leite.

VENDEDOR:

OTAVIO ROXO NOBRE BARREIRA

LOTE:

87B

ANIMAL:

664 - 1400 MOSCOW DO CONDE

RAÇA:

GIROLANDO LF

SEXO:

FÊMEA

NASC.:

02/04/2021

REGISTRO:

7466-BT

CATEGORIA:

3/4

MARA-THON BW MARSHALL-ET

ROBTHOM MOSCOW-ET

ROBTHOM GEORGIA
INTEGRITYHORSTYLE MOSCOW
MONTNEY

MANAGER-ET

HORSTYLE MANAGER 1100

664 - 1400 MOSCOW DO CONDE

HORSTYLE O MAN OMEGA-ET

DELTA PARAMOUNT

D'AGUA VERDE MOUNT EVEREST

D'AGUA VERDE CARINA PEROT 328

FECHADURA EVEREST DO CONDE

C.A.SANSÃO

COTIA

IPANEMA

COMENTÁRIOS:

PAI LINHAGEM MOSCOW EM VACA LINHAGEM EVEREST EM VACA SANSÃO

Novilha CCG $\frac{3}{4}$ Holandês (7466-BT), filha do Montney, descende do grande Moscow, família muito equilíbrio entre produção, conformação e saúde. Mostra também prova com bons compostos de úberes e pernas e pés. Na linha materna, família da Cotia consistência genética para produção de leite e fertilidade através do C.A Sansão x Ipanema.

VENDEDOR:

OTAVIO ROXO NOBRE BARREIRA

LOTE:

87C

ANIMAL:

687 - 1423 RENATO DO CONDE

RAÇA:

GIROLANDO
LFN

SEXO:

FÊMEA

NASC.:

11/05/2021

REGISTRO:

7473-BT

CATEGORIA:

3/4

BACON-HILL PETY MODESTY-ET

S-S-I MODESTY PINNACLE-ET

S-S-I MONT 8679 10721-ET

S-S-I PINNACLE RENATO-ET

S-S-I MONTROSS JEDI-ET

S-S-I JEDI MABEL 7275-ET

GENESEE JACEY MABEL-ET

687 - 1423 RENATO DO CONDE

DE-SU 521 BOOKEM-ET

DE-SU BKM MCCUTCHEN 1174-ET

SULLY SHOTTLE MAY-TW

HIENA MCCUTCHEN DO CONDE

C.A.SANSÃO

Canastra

IPANEMA

COMENTÁRIOS:

PAI LINHAGEM MODESTY E JEDI, MÃE FILHA DO MCCUTCHEN EM VACA SANSÃO

Novilha CCG $\frac{3}{4}$ Holandês (7473-BT), filha do Renato-ET, descendente do ícone Montross, é um touro extraclasse, todo rebanho deveria ter ao menos uma filha dele, filhas funcionais com estatura moderada, fortes e com excelente sistema mamário. Chegou à marca de 1 milhão de doses comercializadas, só mostra a consistência e superioridade desse grande reprodutor. Na linha materna Na linha materna, família da Canastra consistência genética para produção de leite e fertilidade através do C.A Sansão x Ipanema.

VENDEDOR: OTAVIO ROXO NOBRE BARREIRA

LOTE:
87D

ANIMAL: BRINCO 710

RAÇA: GIROLANDO

SEXO: FÊMEA

NASC.: 19/06/2021

REGISTRO: S/R

CATEGORIA: 3/4

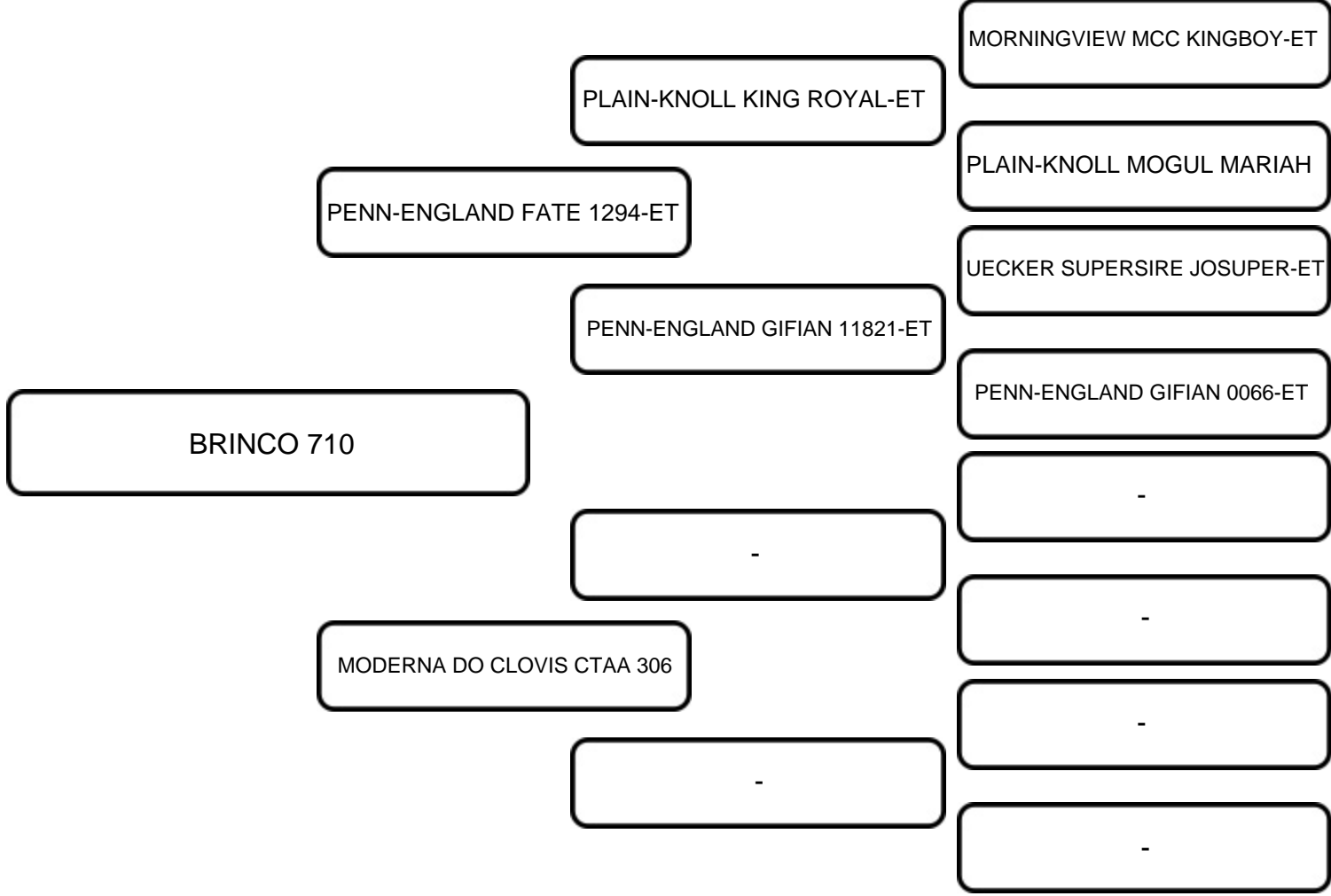

COMENTÁRIOS:
Novilha CCG 3/4 Holandês (S/R), com biotipo leiteiro de muita estrutura, aliado a força leiteira, e funcional para alto desempenho leiteiro, em fazendas de sistema Intensivo, Semiintensivo. Composição genética excelente formação de rebanhos CCG 3/8 Holandês e CCG 7/8 Holandês.

VENDEDOR: OTAVIO ROXO NOBRE BARREIRA

LOTE:
88A

ANIMAL: 582 - 1318 DO CONDE

RAÇA:
GIROLANDO LA

SEXO:
FÊMEA

NASC.:
03/09/2020

REGISTRO:
7354-BT

CATEGORIA:
3/8

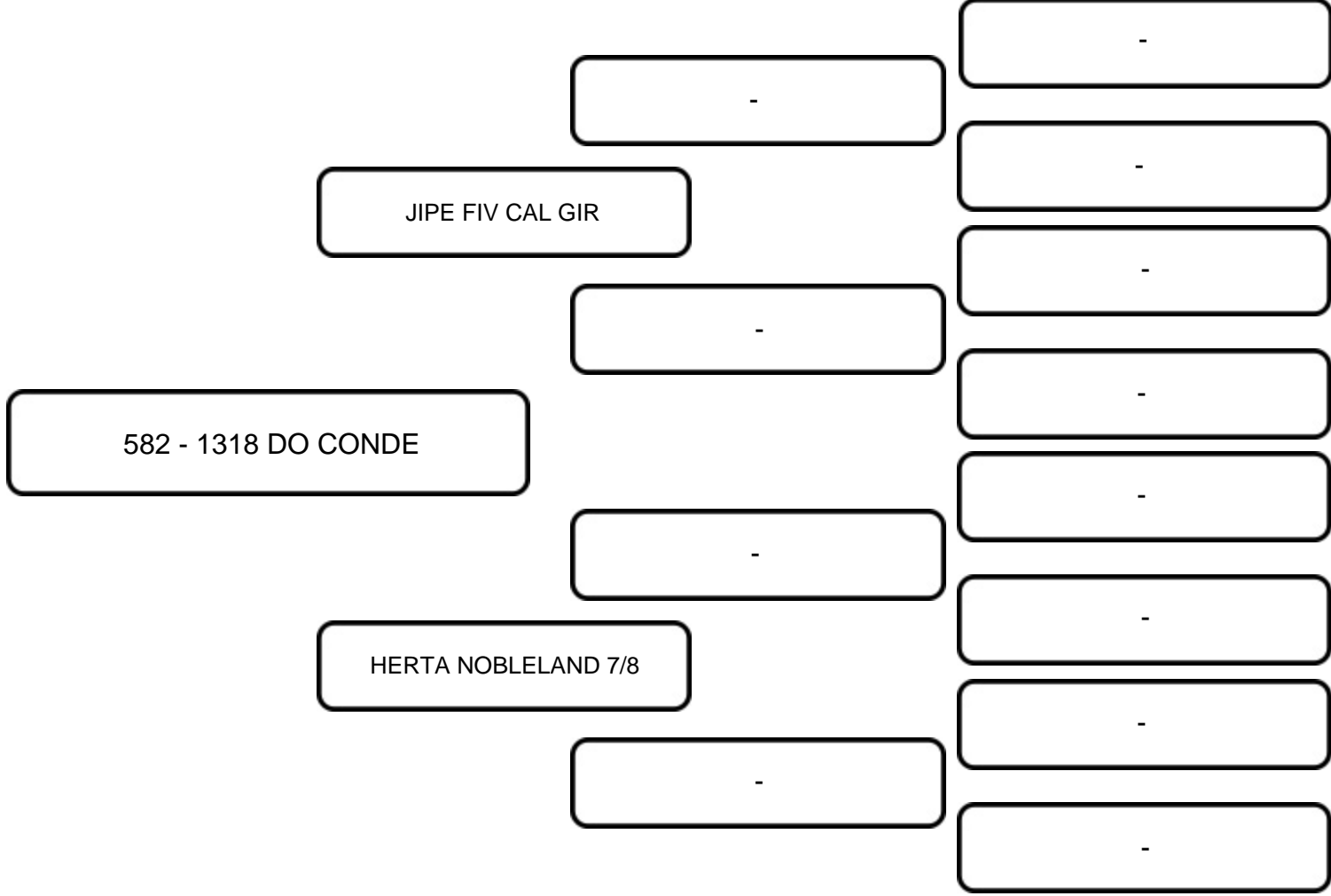

COMENTÁRIOS:
Novilha CCG 3/8 Holandês (7354-BT), com biotipo leiteiro de muita estrutura, aliado a força leiteira, e funcional para alto desempenho leiteiro, com muita rusticidade. Forma para produção de animais CCG 5/8 Holandês. Ideal para produção de leite nos trópicos.

VENDEDOR: OTAVIO ROXO NOBRE BARREIRA

LOTE:
88B

ANIMAL: 639 - 1375 DO CONDE

RAÇA:
GIROLANDO LA

SEXO:
FÊMEA

NASC.:
15/02/2021

REGISTRO:
8623-BX

CATEGORIA:
3/8

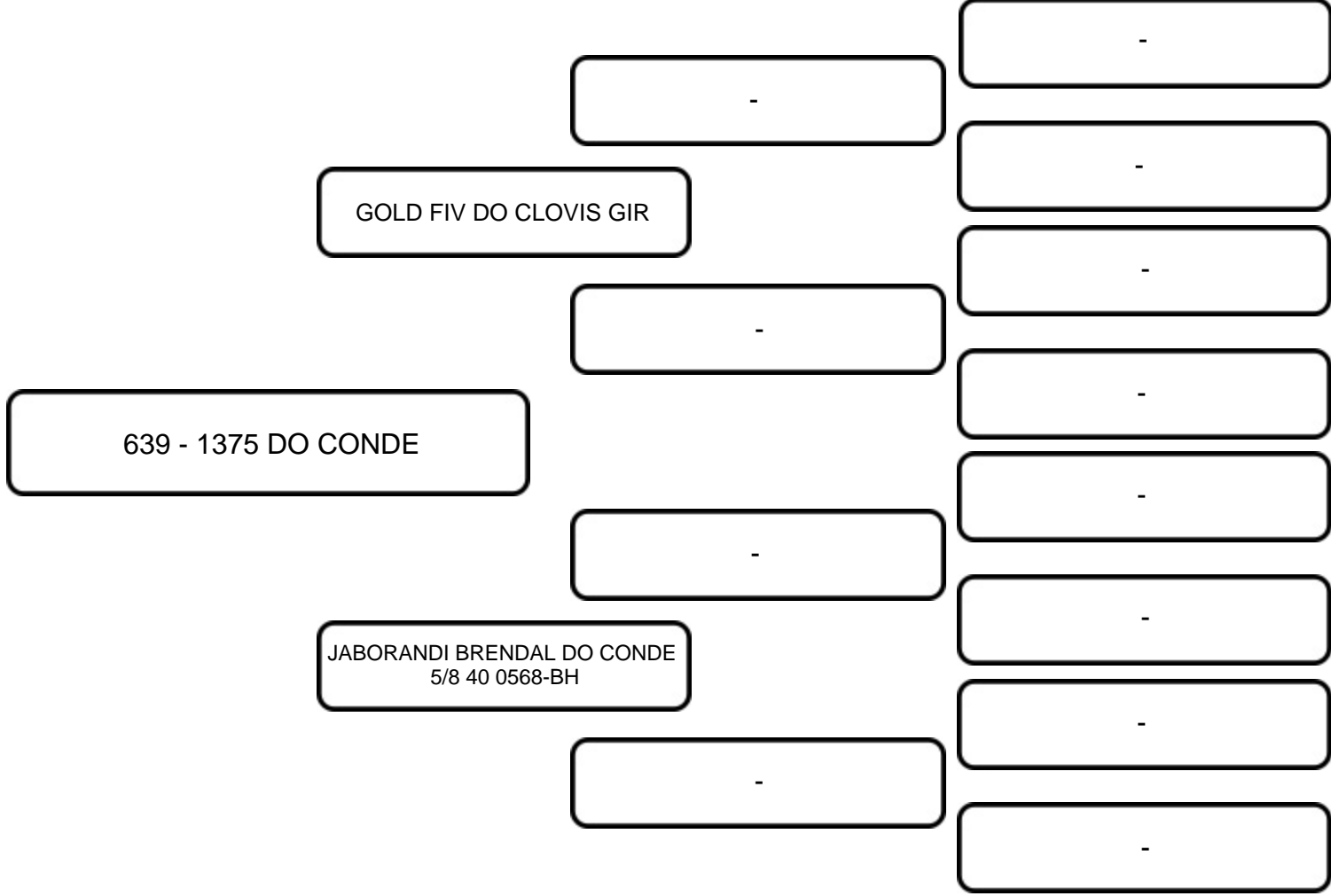

COMENTÁRIOS:
 Novilha CCG 3/8 Holandês (8623-BX), com biotipo leiteiro de muita estrutura, aliado a força leiteira, e funcional para alto desempenho leiteiro, com muita rusticidade. Forma para produção de animais CCG 5/8 Holandês. Ideal para produção de leite nos trópicos.

VENDEDOR: OTAVIO ROXO NOBRE BARREIRA

LOTE:
89A

ANIMAL: 682 - 1418 RENATO DO CONDE

RAÇA:
GIROLANDO
LFN

SEXO:
FÊMEA

NASC.:
06/05/2021

REGISTRO:
7470-BT

CATEGORIA:
3/4

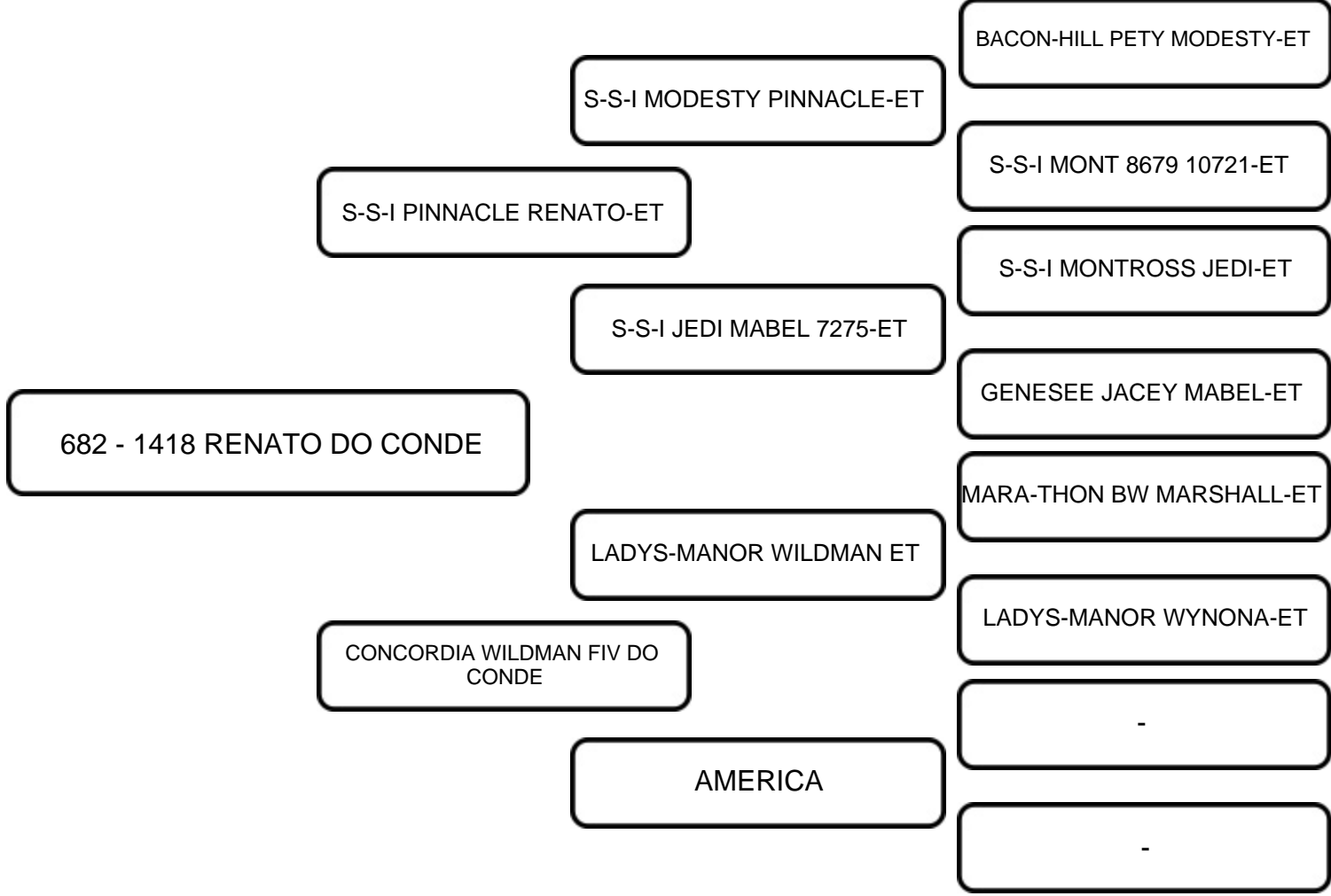

COMENTÁRIOS:

PAI LINHAGEM MODESTY E JEDI, MÃE FILHA DO WILDMAN EM VACA GIR DOADORA DA FAZENDA

Novilha CCG ¾ Holandês (7470-BT), filha do Renato-ET, descendente do ícone Montross, é um touro extraclasse, todo rebanho deveria ter ao menos uma filha dele, filhas funcionais com estatura moderada, fortes e com excelente sistema mamário. Chegou à marca de 1 milhão de doses comercializadas, só mostra a consistência e superioridade desse grande reprodutor. Na linha materna, descendente do extraordinário Wildman, touro que evolucionou a raça Girolando com filhas de altas produção e campeãs de torneio leiteiro. Também é hoje um pai de touros, com vários filhos se destacando em várias Centrais de Genética de Sêmen Bovino.

VENDEDOR:

OTAVIO ROXO NOBRE BARREIRA

LOTE:

89B

ANIMAL:

716 - 1452 DOC NETO DO CONDE

RAÇA:

GIROLANDO LF

SEXO:

FÊMEA

NASC.:

01/07/2021

REGISTRO:

8614-BX

CATEGORIA:

3/4

MORNINGVIEW MCC KINGBOY-ET

WOODCREST KING DOC

WCD-ZBW MACK DADDY-ET

S-S-I DOC NETO-ET

S-S-I MONTROSS JEDI-ET

FLY-HIGHER JEDI HAVENOT-ET

COOKIECUTTER MASY HASHES-ET

716 - 1452 DOC NETO DO CONDE

MARA-THON BW MARSHALL-ET

LADYS-MANOR WILDMAN ET

LADYS-MANOR WYNONA-ET

CANIDEA WILDMAN FIV DO CONDE

SEREIA

-

-

COMENTÁRIOS:

PAI LINHAGEM KINGBOY EM MÃE WILDMAN, UMA DAS MAIORES LACTAÇÕES DA FAZENDA 8059 KG NA SUA SEGUNDA LACTAÇÃO Novilha CCG $\frac{3}{4}$ Holandês (8614-BX), descendente do Kingboy-ET, proveniente da Família ícone para tipo Funcional e Longevidade. Destaque para Úbere e produção, vacas fortes, de frame mediano. Um dos principais filho do Mccutchen. Na linha materna, descendente do extraordinário Wildman, touro que evolucionou a raça Girolando com filhas de altas produção e campeãs de torneio leiteiro. Também é hoje um pai de touros, com vários filhos se destacando em várias Centrais de Genética de Sêmen Bovino.

VENDEDOR:

OTAVIO ROXO NOBRE BARREIRA

LOTE:

89C

ANIMAL:

727 - 1464 LISTRADO DO CONDE

RAÇA:

GIROLANDO LF

SEXO:

FÊMEA

NASC.:

27/07/2021

REGISTRO:

8633-BX

CATEGORIA:

1/2

C.A.EVEREST

NOBRE TE DA CAL

SENXEM RAPOSO CAL

LISTRADO DAS TRES PASSAGENS

BEM FEITOR RAPOSO DA CAL

GABRIELA DAS TRES PASSAGENS

SUSSESSORA DAS TRES
PASSAGENS

727 - 1464 LISTRADO DO CONDE

GEN-MARK STMATIC SANCHEZ

POITARA ATTHOS SANCHEZ-TE

KARNVILLA GOLDWYN RAQUEL

GODIVA ATTHOS DO CONDE

-

DILEMA DO CONDE

-

COMENTÁRIOS:

PAI LINHAGEM NOBRE TE DA CALCIOLANDIA EM MÃE LINHAGEM SANCHEZ

Novilha CCG ½ Holandês (8633-BX), filha do Listrado das Três Passagens, touro com excelente porte e costelas muito arqueadas e bem direcionadas. Pelagem ideal para países tropicais aliada a uma fantástica caracterização leiteira. Descendente do grande prateado Nobre TE CAL. Na linha materna, descendente de Sanchez, família de grandes touros Holandês Stormatic e Braedale Goldwyn. Genética muito utilizada em FIV por criadores tanto de holandês quanto de girolando. a principal marca de suas filhas são os belíssimos sistemas mamários.

VENDEDOR: OTAVIO ROXO NOBRE BARREIRA

LOTE:
89D

ANIMAL: 739 - 1475 PINNACLE RENATO DO CONDE

RAÇA:
GIROLANDO LF

SEXO:
FÊMEA

NASC.:
05/09/2021

REGISTRO:
8606-BX

CATEGORIA:
1/2

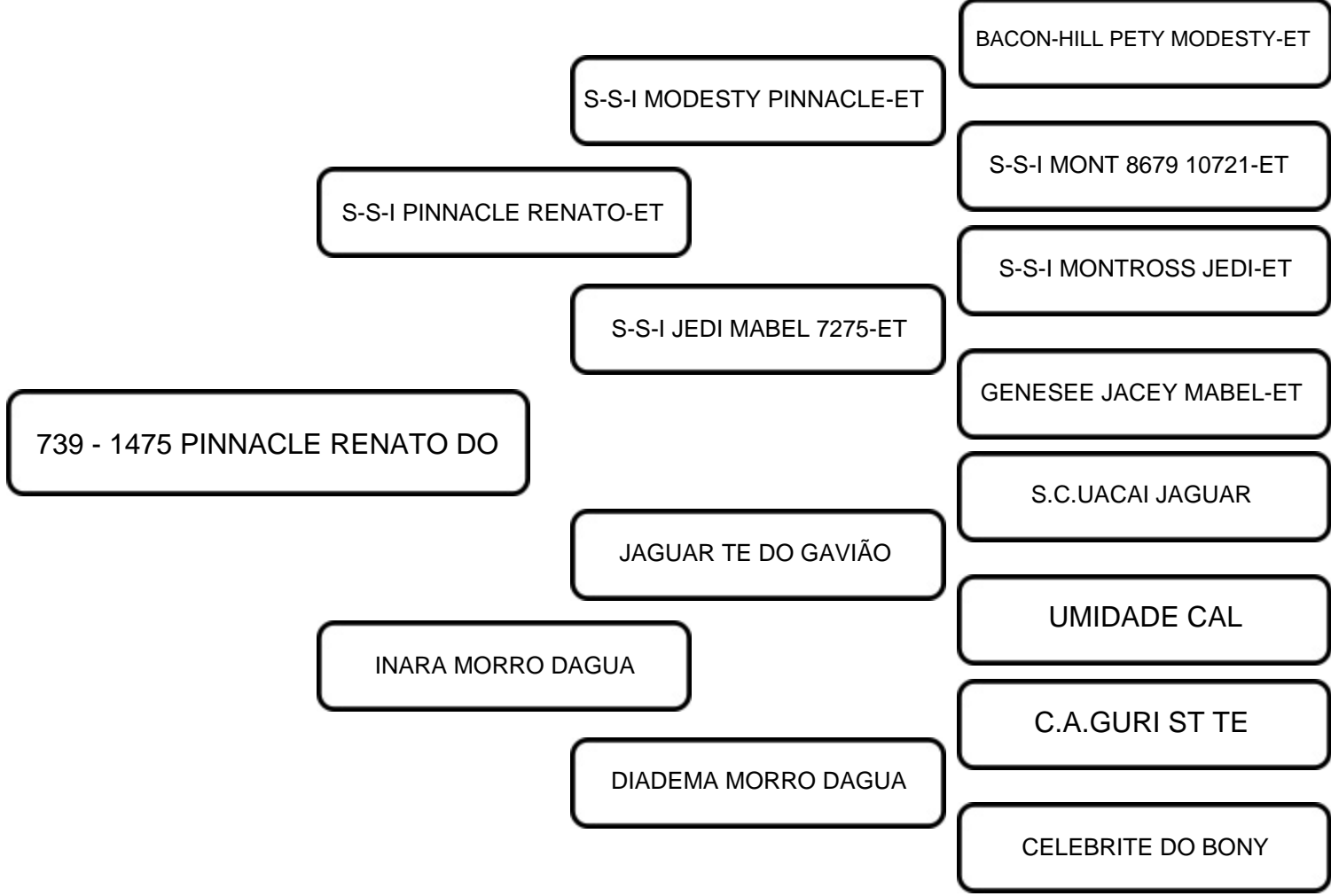

COMENTÁRIOS:
 PAI LINHAGEM MODESTY E JEDI EM VACA JAGUAR EM MÃE C.A GURI FILHA DA INARA - LOTE 22 - BRINCO 281
 Novilha CCG ½ Holandês (8606-BX), filha do Renato-ET, descendente do ícone Montross, é um touro extraclasse, todo rebanho deveria ter ao menos uma filha dele, filhas funcionais com estatura moderada, fortes e com excelente sistema mamário. Chegou à marca de 1 milhão de doses comercializadas, só mostra a consistência e superioridade desse grande reprodutor. Na linha materna Inara Morro d'água doadora com potencial de fertilidade e altíssima consistência genética através do Jaguar TE do Gavião, pai das grandes Recordistas.

VENDEDOR: OTAVIO ROXO NOBRE BARREIRA

LOTE:
90A

ANIMAL: 688 - 1424 RENATO DO CONDE

RAÇA:
GIROLANDO
LFN

SEXO:
FÊMEA

NASC.:
16/05/2021

REGISTRO:
7465-BT

CATEGORIA:
5/8

BACON-HILL PETY MODESTY-ET

S-S-I MODESTY PINNACLE-ET

S-S-I MONT 8679 10721-ET

S-S-I PINNACLE RENATO-ET

S-S-I MONTROSS JEDI-ET

S-S-I JEDI MABEL 7275-ET

688 - 1424 RENATO DO CONDE

GENESEE JACEY MABEL-ET

-

-

621 DO CONDE

-

-

-

-

COMENTÁRIOS:
PAI LINHAGEM MODESTY E JEDI
Novilha CCG 5/8 Holandês (7465-BT), filha do Renato-ET, descendente do ícone Montross, é um touro extraclasse, todo rebanho deveria ter ao menos uma filha dele, filhas funcionais com estatura moderada, fortes e com excelente sistema mamário. Chegou à marca de 1 milhão de doses comercializadas, só mostra a consistência e superioridade desse grande reprodutor.

VENDEDOR:

OTAVIO ROXO NOBRE BARREIRA

LOTE:

90B

ANIMAL:

692 - 1428 SUPERSIRE JEDI DO CONDE

RAÇA:

GIROLANDO LF

SEXO:

FÊMEA

NASC.:

25/05/2021

REGISTRO:

8622-BX

CATEGORIA:

3/4

BACON-HILL MONTROSS-ET

S-S-I MONTROSS JEDI-ET

S-S-I SUPRSIRE MIRI 8679-ET

HARM SUPERSIRE JEDI 9660 TE

SEAGULL-BAY SUPERSIRE-ET

HARM TEREZA SUPERSIRE 3534

HARM TEREZA GABOR 2911

692 - 1428 SUPERSIRE JEDI DO

-

-

-

812 DO CONDE

-

-

-

COMENTÁRIOS:

PAI LINHAGEM JEDI

Novilha CCG 3/4 Holandês (8622-BX), descendente do magnífico Supersire-ET, touro com foco em produção com alta confiabilidade, possui uma prova que alia de forma perfeita conformação com muita saúde, produzindo filhas de belos úberes, longevas e férteis. Extremamente funcional aliado à muita saúde. Com biotipo leiteiro de muita estrutura, aliado a força leiteira, e funcional para alto desempenho leiteiro, com muita rusticidade.

VENDEDOR: OTAVIO ROXO NOBRE BARREIRA

LOTE:
90C

ANIMAL: 712 - 1448 ZEUS MCCUTCHEN DO CONDE

RAÇA:
GIROLANDO LF

SEXO:
FÊMEA

NASC.:
21/06/2021

REGISTRO:
8605-BX

CATEGORIA:
5/8

DE-SU 521 BOOKEM-ET

DE-SU BKM MCCUTCHEN 1174-ET

SULLY SHOTTLE MAY-TW

PAI LINHAGEM MCCUTCHEN

CA AVIÃO TE

ORICEMA FIORE

712 - 1448 ZEUS MCCUTCHEN DO

ITAPEMIRIM FLECHA 2324

-

-

1174 DO CONDE

-

-

-

-

COMENTÁRIOS:
PAI LINHAGEM MCCUTCHEN
Novilha CCG 5/8 Holandês (8605-BX), descendente do Mccutchen touro Holandês com excelente prova de Tipo, Produção de Leite, linhagem de ótimos úberes, neto do grande Taboo Planet. Com biotipo leiteiro de muita estrutura, aliado a força leiteira, e funcional para alto desempenho leiteiro, com muita rusticidade. composição genética excelente para produção de Leite em Compost Barn (Intensivo), Sistema de pastejo (Semi-intensivo). Animal com abertura de leque para vários sistemas de produção de leite.

VENDEDOR: OTAVIO ROXO NOBRE BARREIRA

LOTE:
90D

ANIMAL: BRINCO 732

RAÇA:
GIROLANDO

SEXO:
FÊMEA

NASC.:
06/08/2021

REGISTRO:
S/R

CATEGORIA:
5/8

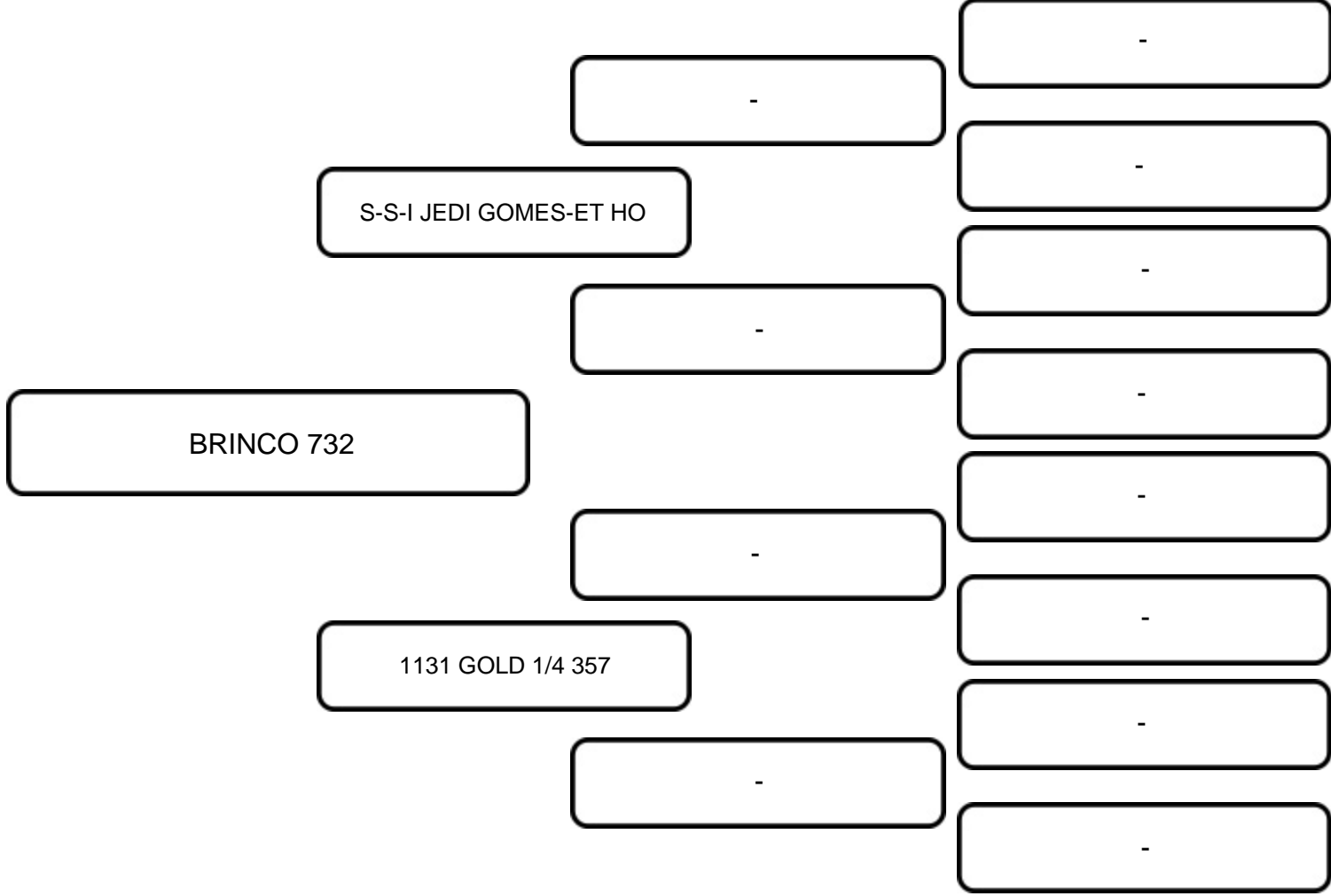

COMENTÁRIOS:
 Novilha CCG 5/8 Holandês (S/R), com biotipo leiteiro de muita estrutura, aliado a força leiteira, e funcional para alto desempenho leiteiro, com muita rusticidade. composição genética excelente para produção de Leite em Compost Barn (Intensivo), Sistema de pastejo (Semiintensivo). Animal com abertura de leque para vários sistemas de produção de leite.

VENDEDOR: OTAVIO ROXO NOBRE BARREIRA

LOTE:
91A

ANIMAL: 758 - 1494 PINNACLE RENATO DO CONDE

RAÇA:
GIROLANDO LF

SEXO:
FÊMEA

NASC.:
03/12/2021

REGISTRO:
8634-BX

CATEGORIA:
3/4

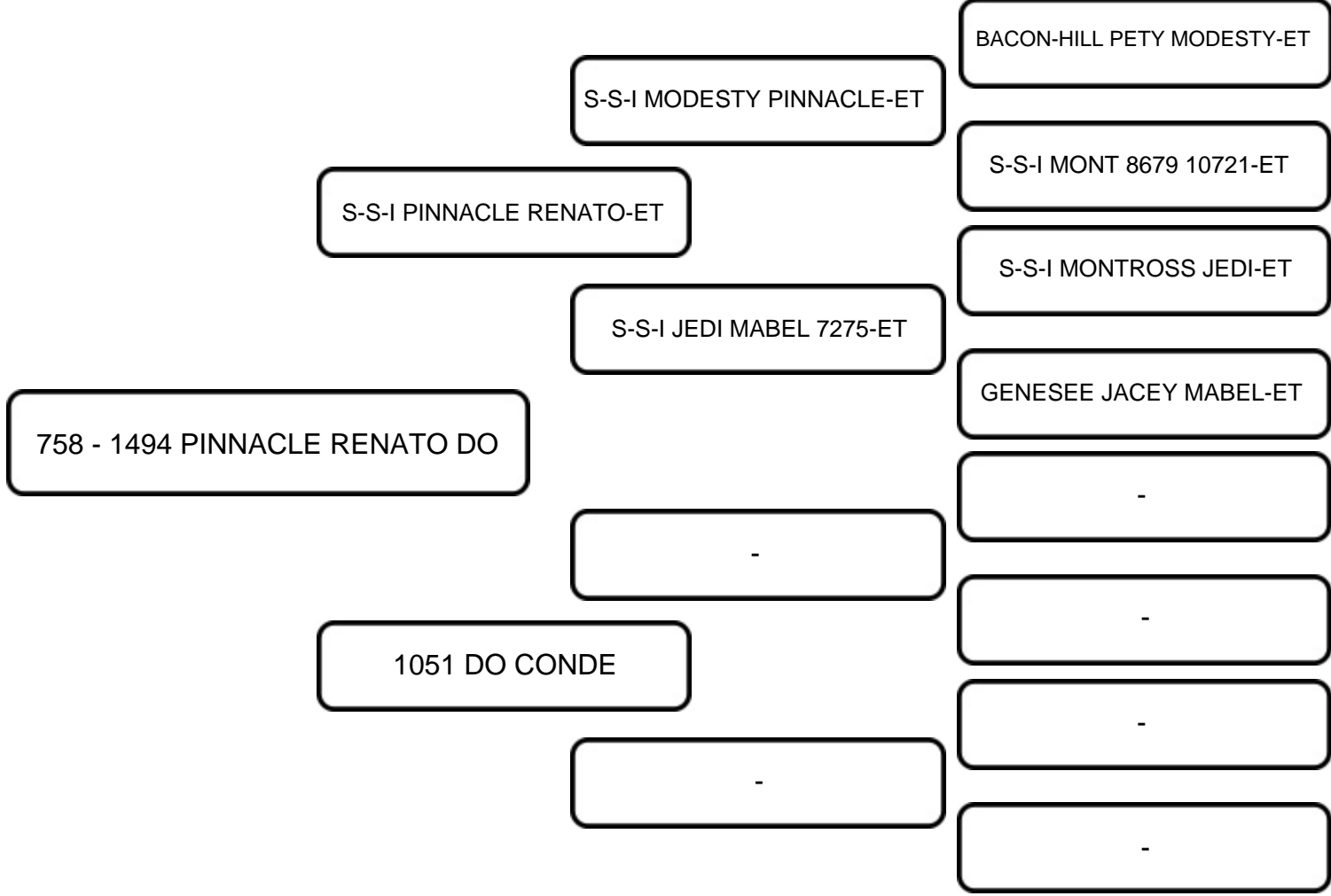

COMENTÁRIOS:

PAI LINHAGEM MODESTY
 Bezerra CCG $\frac{3}{4}$ Holandês (8634-BX), descendente do ícone Montross, é um touro extraclasse, todo rebanho deveria ter ao menos uma filha dele, filhas funcionais com estatura moderada, fortes e com excelente sistema mamário. Chegou à marca de 1 milhão de doses comercializadas, só mostra a consistência e superioridade desse grande reprodutor.

VENDEDOR:

OTAVIO ROXO NOBRE BARREIRA

LOTE:

91B

ANIMAL:

795 - 1530 BANDARES ANTONIO DO CONDE

RAÇA:

GIROLANDO LF

SEXO:

FÊMEA

NASC.:

16/02/2022

REGISTRO:

8635-BX

CATEGORIA:

3/4

WOODCREST MOGUL YODER-ET

WA-DEL YODER BANDARES-ET

WA-DEL MASSEY BELINDA-ET

S-S-I BANDARES ANTONIO-ET

BACON-HILL MILSON-ET

S-S-I MILSON MADDIE 9560-ET

S-S-I MOONR MONICA 8900-ET

795 - 1530 BANDARES ANTONIO DO

DELTA PARAMOUNT

D'AGUA VERDE MOUNT EVEREST

D'AGUA VERDE CARINA PEROT 328

GLORIA EVEREST DO CONDE

TEATRO DA SILVANIA

CELEBRIDADE

C.A.SUECIA

COMENTÁRIOS:

PAI LINHAGEM MOGUL E MÃE LINHAGEM TEATRO DA SILVANIA Bezerra CCG $\frac{3}{4}$ Holandês (8635-BX), descendente Mogul-ET, um dos touros mais importantes da história do Holandês sendo progenitor de grandes touros. Descendente de Bolton, especialista em Sistema Mamário. Provado e acima de +3.0 para COMPOSTO DE UBERE com 99% de confiança. Filhas produzindo muito leite, saudáveis e longevas. Na linha materna apresenta o brilhante Teatro da Silvânia pai das campeãs e da Atual Recordista Mundial Iluminada.

VENDEDOR: OTAVIO ROXO NOBRE BARREIRA

LOTE:
91C

ANIMAL: BRINCO 798

RAÇA:
GIROLANDO

SEXO:
FÊMEA

NASC.:
26/02/2022

REGISTRO:
S/R

CATEGORIA:
1/2

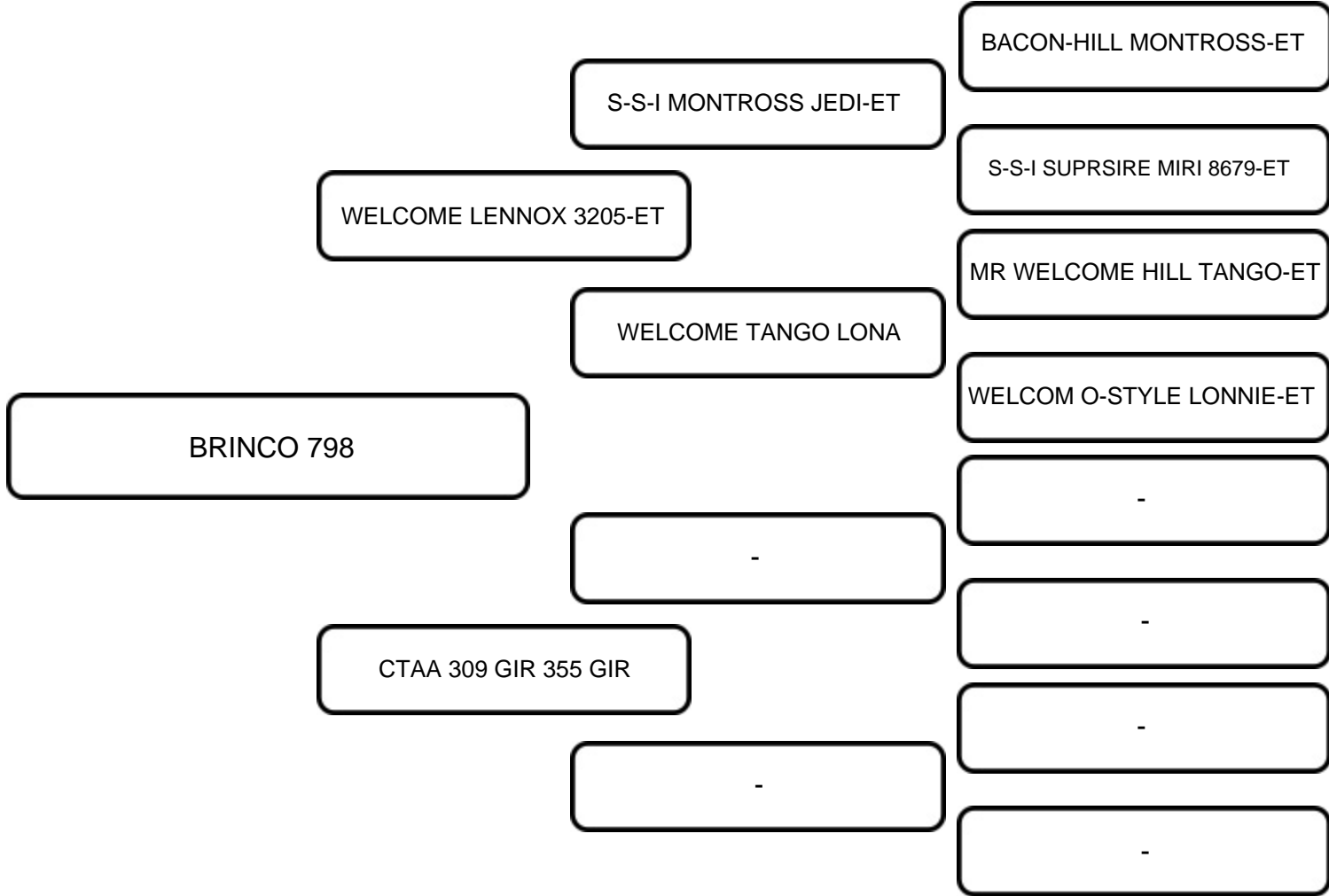

COMENTÁRIOS:
Bezerra CCG 1/2 Holandês (S/R), com biotipo leiteiro de muita estrutura, aliado a força leiteira, saúde e com muita rusticidade. Composição genética para produção de animais CCG 3/4 Holandês para Sistema Intensivo e CCG 1/4 Holandês para Sistema Semi-intensivo e Extensivo para Produção de Leite.

VENDEDOR: OTAVIO ROXO NOBRE BARREIRA

LOTE:
92A

ANIMAL: BRINCO 751

RAÇA:
GIROLANDO

SEXO:
FÊMEA

NASC.:
04/11/2021

REGISTRO:
S/R

CATEGORIA:
5/8

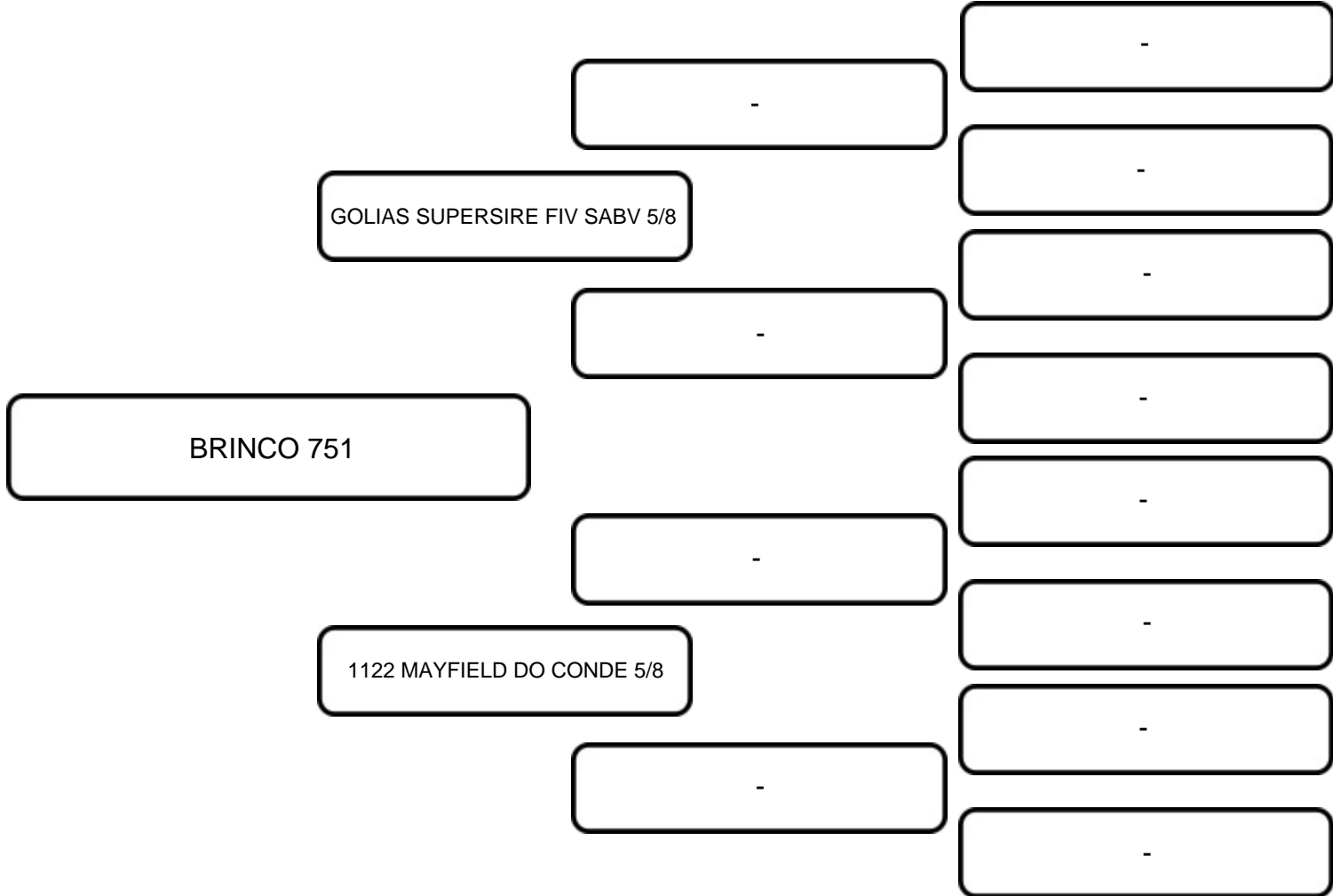

COMENTÁRIOS:
Bezerra CCG 5/8 Holandês (S/R), com biotipo leiteiro de muita estrutura, aliado a força leiteira, saúde e com muita rusticidade. Composição genética para produção de animais CCG 5/8 Holandês para Sistema Intensivo, Sistema Semi-intensivo e Extensivo para Produção de Leite.

VENDEDOR: OTAVIO ROXO NOBRE BARREIRA

LOTE:
92B

ANIMAL: BRINCO 764

RAÇA:
GIROLANDO

SEXO:
FÊMEA

NASC.:
16/12/2021

REGISTRO:
S/R

CATEGORIA:
1/2

C.A.EVEREST

NOBRE TE DA CAL

SENXEM RAPOSO CAL

LISTRADO DAS TRES PASSAGENS

BEM FEITOR RAPOSO DA CAL

GABRIELA DAS TRES PASSAGENS

SUSSESSORA DAS TRES PASSAGENS

BRINCO 764

-

-

-

COND1127 1127 DO CONDE 3/4

-

-

-

COMENTÁRIOS:
Bezerra CCG 1/2 Holandês (S/R), com biotipo leiteiro de muita estrutura, aliado a força leiteira, saúde e com muita rusticidade. Composição genética para produção de animais CCG 7/8 Holandês para Sistema Intensivo e CCG 3/8 Holandês para Sistema Semi-intensivo e Extensivo para Produção de Leite.

VENDEDOR:

OTAVIO ROXO NOBRE BARREIRA

LOTE:

92C

ANIMAL:

769 - 1505 JEDI GOMES DO CONDE

RAÇA:

GIROLANDO LF

SEXO:

FÊMEA

NASC.:

30/12/2021

REGISTRO:

8630-BX

CATEGORIA:

3/4

BACON-HILL MONTROSS-ET

S-S-I MONTROSS JEDI-ET

S-S-I SUPRSIRE MIRI 8679-ET

S-S-I JEDI GOMES-ET

DE-SU 11236 BALISTO-ET

MS SSI BALST T 972-ET

MS WELCOME UNO TARINA-ET

769 - 1505 JEDI GOMES DO CONDE

COYNE-FARMS DORCY-ET

MOUNTFIELD SSI DCY MOGUL-ET

MOUNTFIELD MARSH MAXINE-ET

L991 MOGUL FIV DO CONDE

ESPELHO TE DE BRASILIA

GAZETA FIV DO CLOVIS

ANASTACIA

COMENTÁRIOS:

PAI LINHAGEM JEDI EM VACA MOGUL, LINHAGEM BANDEIRA Bezerra CCG $\frac{3}{4}$ Holandês (8630-BX), descendente do Mogul-ET, um dos touros mais importantes da história do Holandês sendo progenitor de grandes touros. Descendente de Bolton, especialista em Sistema Mamário. Provado e acima de +3.0 para COMPOSTO DE UBERE com 99% de confiança. Filhas produzindo muito leite, saudáveis e longevas. Na linha materna Anastácia irmã própria da Tri Recordista Mundial Bandeira.

VENDEDOR: OTAVIO ROXO NOBRE BARREIRA

LOTE:
92D

ANIMAL: 773 - 1509 PINNACLE RENATO DO CONDE

RAÇA:
GIROLANDO LF

SEXO:
FÊMEA

NASC.:
01/01/2022

REGISTRO:
8608-BX

CATEGORIA:
5/8

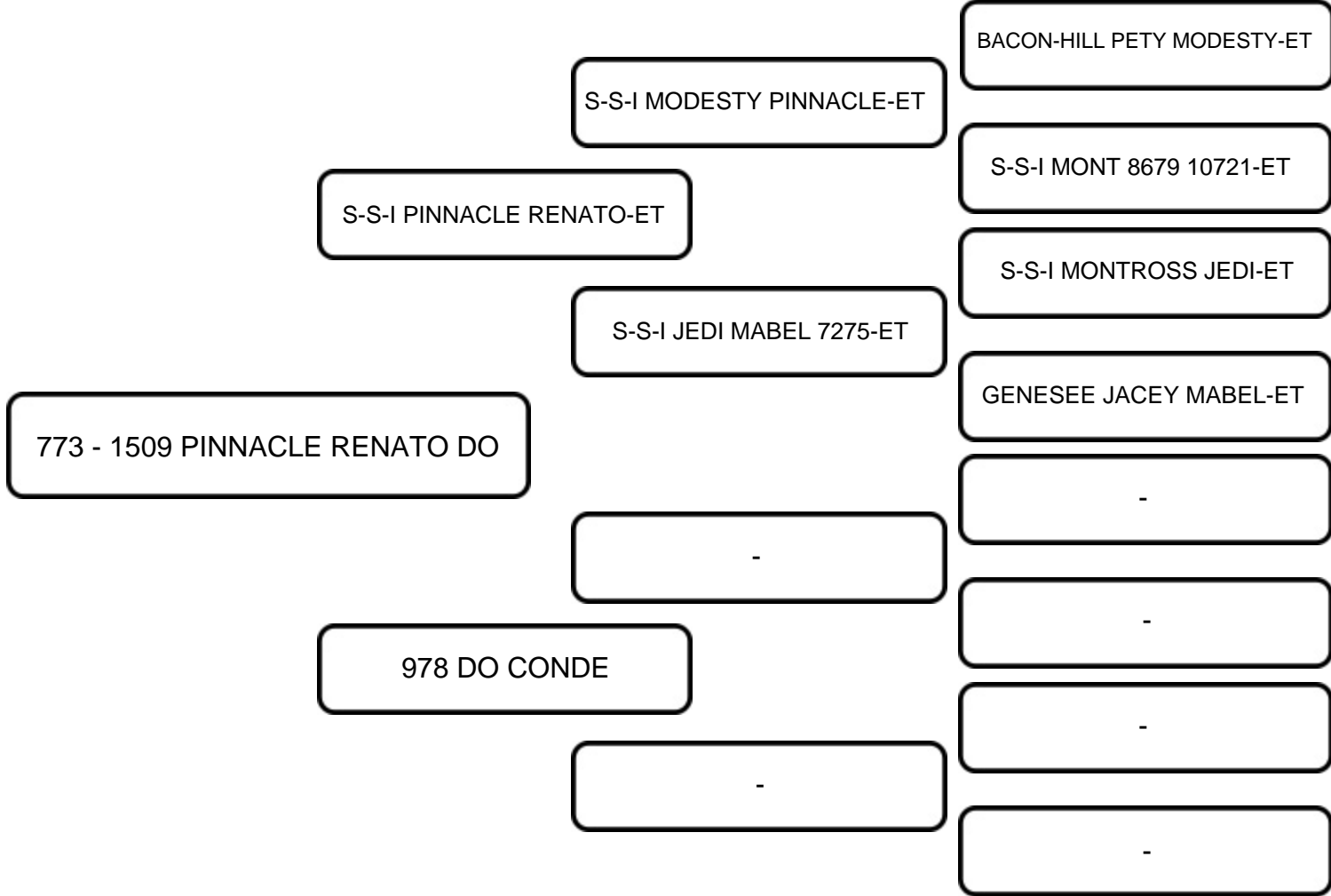

COMENTÁRIOS:
Bezerra CCG 5/8 Holandês (8608-BX), descendente do ícone Montross, é um touro extraclasse, todo rebanho deveria ter ao menos uma filha dele, filhas funcionais com estatura moderada, fortes e com excelente sistema mamário. Chegou à marca de 1 milhão de doses comercializadas, só mostra a consistência e superioridade desse grande reprodutor.

VENDEDOR: OTAVIO ROXO NOBRE BARREIRA

LOTE:
92E

ANIMAL: BRINCO 780

RAÇA: GIROLANDO

SEXO: FÊMEA

NASC.: 15/01/2022

REGISTRO: S/R

CATEGORIA: 3/4

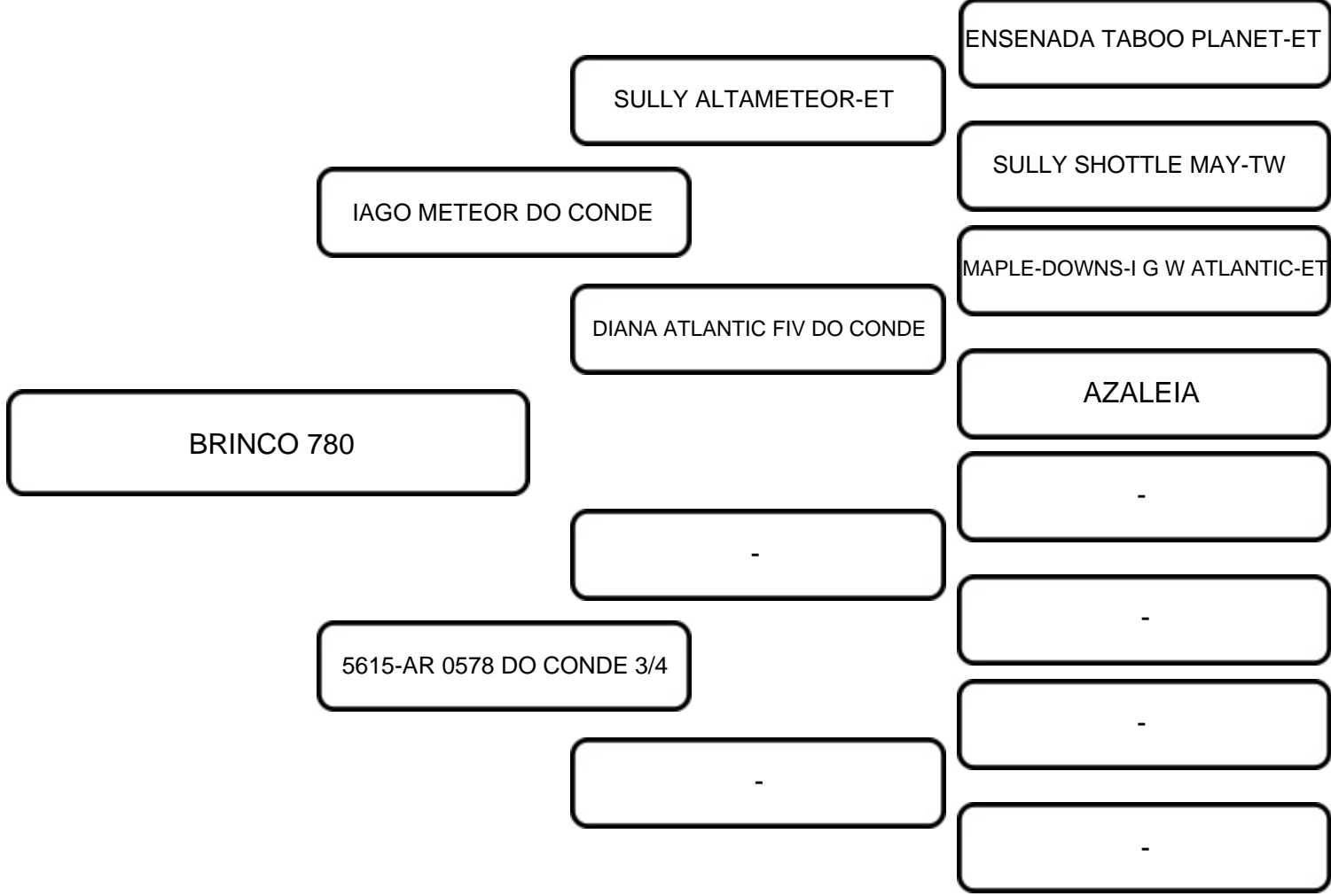

COMENTÁRIOS:
PAI LINHAGEM ALTAMETEOR E BANDEIRA Bezerra CCG 3/4 Holandês (S/R), com biotipo leiteiro de muita estrutura, aliado a força leiteira, saúde e com muita rusticidade. Composição genética para produção de animais CCG 7/8 Holandês para Sistema Intensivo e CCG 3/8 Holandês para Sistema Semi-intensivo e Extensivo para Produção de Leite.

VENDEDOR:

OTAVIO ROXO NOBRE BARREIRA

LOTE:

93A

ANIMAL:

722 - 1458 ZEUS DORCY DO CONDE

RAÇA:

GIROLANDO LF

SEXO:

FÊMEA

NASC.:

11/07/2021

REGISTRO:

8628-BX

CATEGORIA:

5/8

SANDY-VALLEY BOLTON ET

COYNE-FARMS DORCY-ET

ZEUS DORCY OASIS DA DIVISA

COYNE-FARMS BRET DAFFERS-ET

C.A.SANSÃO

SEVILHA SANSÃO OASIS DA DIVISA

DEMASIA JM MONTE ALVERNE

722 - 1458 ZEUS DORCY DO CONDE

DE-SU BKM MCCUTCHEN 1174-ET

VIEW-HOME MONTEREY-ET

PINE-TREE 2149ROBST 4846-ET

1119 MONTEREY DO CONDE

SULLY ALTAMETEOR-ET

FILIAL METEOR DO CONDE

ATRAENTE

COMENTÁRIOS:

PAI LINHAGEM BOLTON E SANSÃO EM MÃE LINHAGEM SHOTTLE Bezerra CCG 5/8 Holandês (8628-BX), descendente do Dorcy é filho de Bolton. Dorcy transmite às suas filhas estaturas medianas e com excelente prova de composto de úbere e pernas e pés, as características de saúde nos deparamos com uma vida produtiva positiva em 5,5 meses, fertilidade das filhas positiva. Na linha materna junção das linhas do Monterey e Alta Meteor agregando muita força leiteira e saúde.

VENDEDOR: OTAVIO ROXO NOBRE BARREIRA

LOTE:
93B

ANIMAL: BRINCO 762

RAÇA:
GIROLANDO

SEXO:
FÊMEA

NASC.:
14/12/2021

REGISTRO:
S/R

CATEGORIA:
3/8

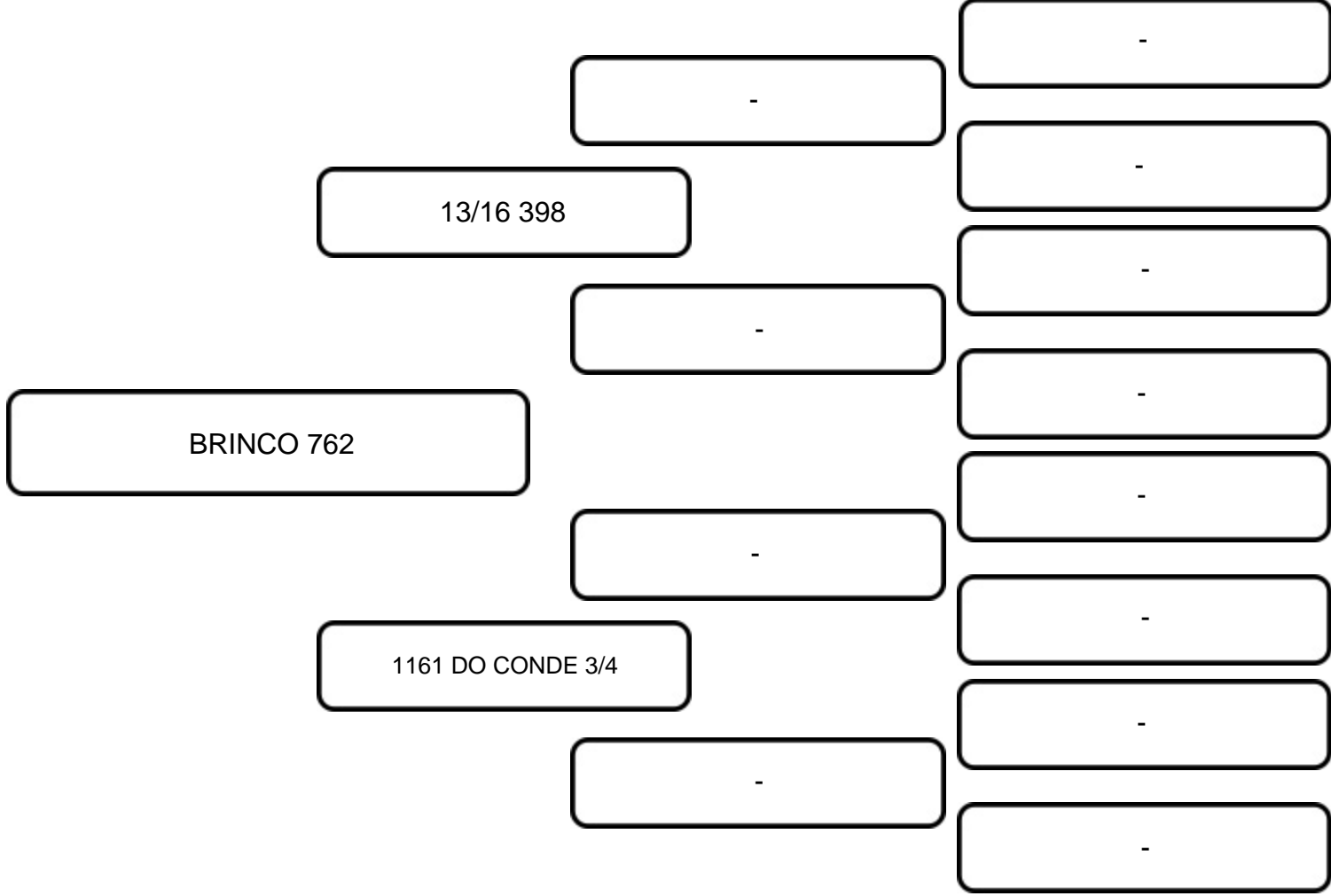

COMENTÁRIOS:
Bezerra CCG 3/8 Holandês (S/R), com biotipo leiteiro de muita estrutura, aliado a força leiteira, saúde e com muita rusticidade. Composição genética para produção de animais CCG 5/8 Holandês para Sistema Intensivo, Sistema Semi-intensivo e Extensivo para Produção de Leite.

VENDEDOR:

OTAVIO ROXO NOBRE BARREIRA

LOTE:

94A

ANIMAL:

786 - 1522 GOLIAS SUPERSIRE DO CONDE

RAÇA:

GIROLANDO LF

SEXO:

FÊMEA

NASC.:

23/01/2022

REGISTRO:

8642-BX

CATEGORIA:

PS

ROYLANE SOCRA ROBUST-ET

SEAGULL-BAY SUPERSIRE-ET

AMMON-PEACHEY SHAUNA-ET

GOLIAS SUPERSIRE FIV SABV

C.A.SANSÃO

ANDORINHA SANSÃO FIV SABV

ESPERANCA TEATRO SA BELA VISTA FIV

786 - 1522 GOLIAS SUPERSIRE DO

REGANCREST B BRENDALE-ET

GUARANA BRENDALE DO CONDE

ESCADA JAGUAR FIV DO CONDE

JACIARA BRENDALE DO CONDE

DITADA DO CONDE

-

-

COMENTÁRIOS:

Bezerra Puro Sintético Girolando (8642-BX), descendente do magnífico Supersire-ET, touro com foco em produção com alta confiabilidade, possui uma prova que alia de forma perfeita conformação com muita saúde, produzindo filhas de belos úberes, longevas e férteis. Extremamente funcional aliado à muita saúde. Apresenta também grandes reprodutores Gir Leiteiro C.A Sansão e Teatro da Silvânia precursores na formação da raça Girolando.

VENDEDOR: OTAVIO ROXO NOBRE BARREIRA

LOTE:
94B

ANIMAL: 792 - 1528 GOLIAS SUPERSIRE DO CONDE

RAÇA:
GIROLANDO LF

SEXO:
FÊMEA

NASC.:
09/02/2022

REGISTRO:
8636-BX

CATEGORIA:
PS

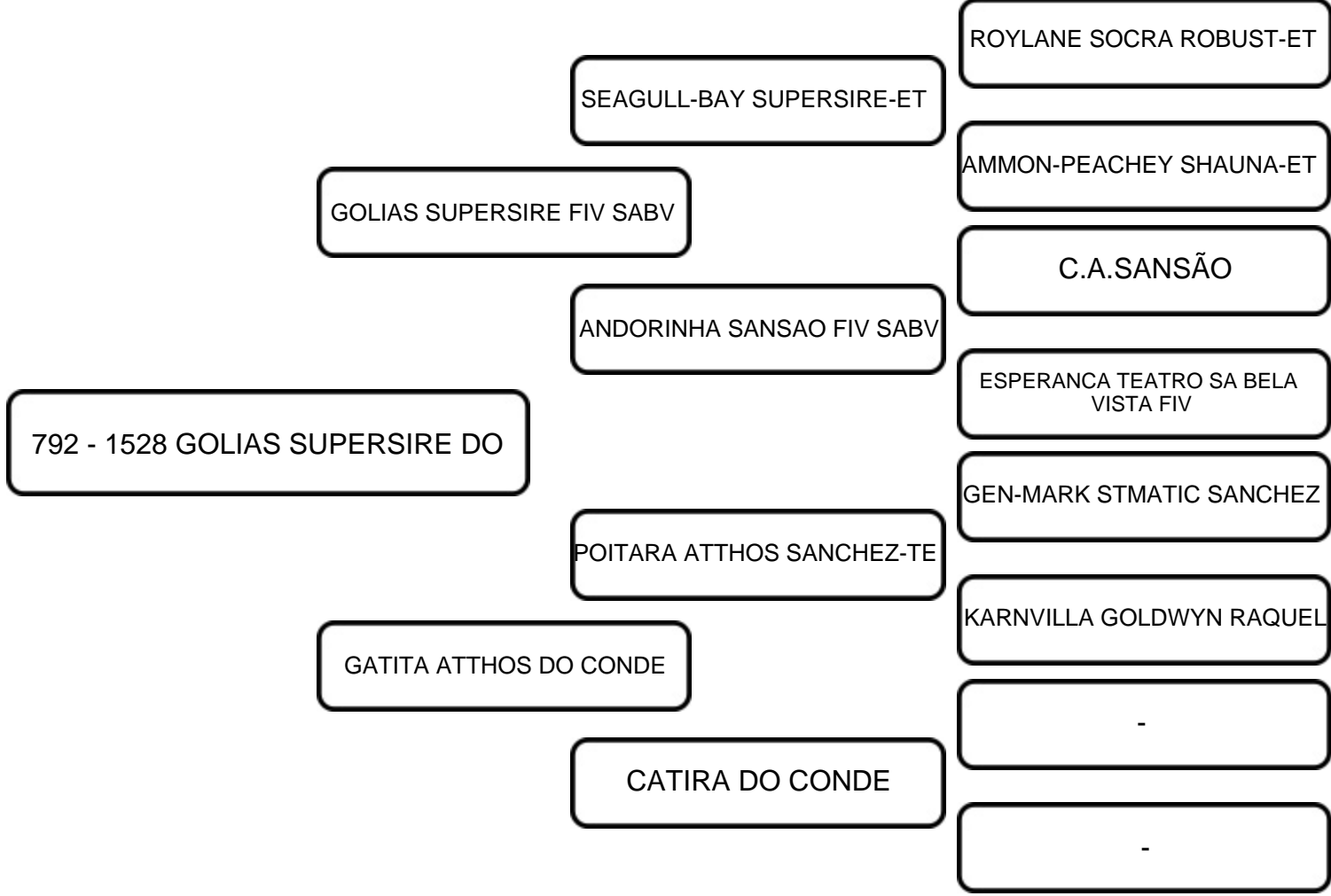

COMENTÁRIOS:
PAI LINHAGEM PLANET E SANSÃO EM MÃE LINHAGEM SANCHEZ Bezerra Puro Sintético Girolando (8636-BX), descendente do magnífico Supersire-ET, touro com foco em produção com alta confiabilidade, possui uma prova que alia de forma perfeita conformação com muita saúde, produzindo filhas de belos úberes, longevas e férteis. Extremamente funcional aliado à muita saúde. Apresenta também grandes reprodutores Gir Leiteiro C.A Sansão e Teatro da Silvânia precursores na formação da raça Girolando.

VENDEDOR:

OTAVIO ROXO NOBRE BARREIRA

LOTE:

95A

ANIMAL:

766 - 1502 GOLIAS SUPERSIRE DO CONDE

RAÇA:

GIROLANDO LF

SEXO:

FÊMEA

NASC.:

24/12/2021

REGISTRO:

8637-BX

CATEGORIA:

PS

ROYLANE SOCRÁ ROBUST-ET

SEAGULL-BAY SUPERSIRE-ET

AMMON-PEACHEY SHAUNA-ET

GOLIAS SUPERSIRE FIV SABV

C.A.SANSÃO

ANDORINHA SANSÃO FIV SABV

ESPERANÇA TEATRO SA BELA VISTA FIV

766 - 1502 GOLIAS SUPERSIRE DO

REGANCREST B BRENDA-ET

GUARANA BRENDA DO CONDE

ESCADA JAGUAR FIV DO CONDE

JACAREACANGA BRENDA DO CONDE

AGRINDUS VENTANIA SHOTTLE-TE

GALEGA VENTANIA DO CONDE

COTIA

COMENTÁRIOS:

Bezerra Puro Sintético Girolando (8637-BX), descendente do magnífico Supersire-ET, touro com foco em produção com alta confiabilidade, possui uma prova que alia de forma perfeita conformação com muita saúde, produzindo filhas de belos úberes, longevas e férteis. Extremamente funcional aliado à muita saúde. Apresenta também grandes reprodutores Gir Leiteiro C.A Sansão e Teatro da Silvânia precursores na formação da raça Girolando.

VENDEDOR: OTAVIO ROXO NOBRE BARREIRA

LOTE:
95B

ANIMAL: 781 - 1517 DOC NETO DO CONDE

RAÇA:
GIROLANDO LF

SEXO:
FÊMEA

NASC.:
15/01/2022

REGISTRO:
8640-BX

CATEGORIA:
5/8

MORNINGVIEW MCC KINGBOY-ET

WOODCREST KING DOC

WCD-ZBW MACK DADDY-ET

S-S-I DOC NETO-ET

S-S-I MONTROSS JEDI-ET

FLY-HIGHER JEDI HAVENOT-ET

781 - 1517 DOC NETO DO CONDE

COOKIECUTTER MASY HASHES-ET

-

-

-

1162 DO CONDE

-

-

-

COMENTÁRIOS:
Bezerra CCG 5/8 Holandês (8640-BX), filha do touro Holandês Neto-ET, descendente Kingboy-ET, proveniente da Família ícone para tipo funcional e Longevidade. Destaque para Úbere e produção, vacas fortes, de frame mediano. Um dos principais filho do Mccutchen.

VENDEDOR: OTAVIO ROXO NOBRE BARREIRA

LOTE:
95C

ANIMAL: BRINCO 785

RAÇA:
GIROLANDO

SEXO:
FÊMEA

NASC.:
19/01/2022

REGISTRO:
S/R

CATEGORIA:
5/8

-

-

GOLIAS SUPERSIRE FIV SABV 5/8

-

-

-

BRINCO 785

-

-

-

1129 ATWOOD DO CONDE 5/8 349

-

-

-

-

COMENTÁRIOS:
Bezerra CCG 5/8 Holandês (S/R), com biotipo leiteiro de muita estrutura, aliado a força leiteira, saúde e com muita rusticidade. Composição genética para produção de animais CCG 5/8 Holandês para Sistema Intensivo, Sistema Semi-intensivo e Extensivo para Produção de Leite.

VENDEDOR:

OTAVIO ROXO NOBRE BARREIRA

LOTE:

95D

ANIMAL:

789 - 1525 LENNOX DO CONDE

RAÇA:

GIROLANDO LF

SEXO:

FÊMEA

NASC.:

30/01/2022

REGISTRO:

8638-BX

CATEGORIA:

3/4

BACON-HILL MONTROSS-ET

S-S-I MONTROSS JEDI-ET

S-S-I SUPRSIRE MIRI 8679-ET

WELCOME LENNOX 3205-ET

MR WELCOME HILL TANGO-ET

WELCOME TANGO LONA

WELCOM O-STYLE LONNIE-ET

789 - 1525 LENNOX DO CONDE

DE-SU 521 BOOKEM-ET

DE-SU BKM MCCUTCHEN 1174-ET

SULLY SHOTTLE MAY-TW

HISPANA MCCUTCHEN FIV DO
CONDE

C.A.SANSÃO

CANTINA

IPANEMA

COMENTÁRIOS:

PAI MONTROSS, MÃE MCCUTCHEN EM VACA SANSÃO Bezerra CCG $\frac{3}{4}$ Holandês (8638-BX), descendente do ícone Montross, é um touro extraclasse, todo rebanho deveria ter ao menos uma filha dele, filhas funcionais com estatura moderada, fortes e com excelente sistema mamário. Chegou à marca de 1 milhão de doses comercializadas, só mostra a consistência e superioridade desse grande reprodutor. Na linha materna a família da Catina superioridade no quesito fertilidade no Rebanho do Conde.

VENDEDOR:

OTAVIO ROXO NOBRE BARREIRA

LOTE:

96A

ANIMAL:

698 - 1434 ZEUS MCCUTCHEN DO CONDE

RAÇA:

GIROLANDO
VPA

SEXO:

FÊMEA

NASC.:

30/05/2021

REGISTRO:

8620-BX

CATEGORIA:

1/2

DE-SU 521 BOOKEM-ET

DE-SU BKM MCCUTCHEN 1174-ET

SULLY SHOTTLE MAY-TW

ZEUS MCCUTCHEN FIORE

CA AVIÃO TE

ORICEMA FIORE

ITAPEMIRIM FLECHA 2324

698 - 1434 ZEUS MCCUTCHEN DO

-

-

-

680 DO CONDE

-

-

-

COMENTÁRIOS:

Bezerra CCG 1/2 Holandês (8620-BX), descendente do Mccutchen touro Holandês com excelente prova de Tipo, Produção de Leite, linhagem de ótimos úberes, neto do grande Taboo Planet. Com biotipo leiteiro de muita estrutura, aliado a força leiteira, saúde e com muita rusticidade.

Composição genética para produção de animais CCG 3/4 Holandês para Sistema Intensivo e CCG 1/4 Holandês para Sistema Semi-intensivo e Extensivo para Produção de Leite.

VENDEDOR: OTAVIO ROXO NOBRE BARREIRA

LOTE:
96B

ANIMAL: BRINCO 703

RAÇA:
GIROLANDO

SEXO:
FÊMEA

NASC.:
06/06/2021

REGISTRO:
S/R

CATEGORIA:
1/2

-

-

DUQUE GIR

-

-

-

BRINCO 703

-

-

-

1012 GAMEDAY DO CONDE 0507-
BH 338 7/8

-

-

-

-

COMENTÁRIOS:

Bezerra CCG 1/2 Holandês (S/R), com biotipo leiteiro de muita estrutura, aliado a força leiteira, saúde e com muita rusticidade. Composição genética para produção de animais CCG 3/4 Holandês para Sistema Intensivo e CCG 1/4 Holandês para Sistema Semi-intensivo e Extensivo para Produção de Leite.

VENDEDOR:

OTAVIO ROXO NOBRE BARREIRA

LOTE:

96C

ANIMAL:

719 - 1455 LISTRADO DO CONDE

RAÇA:

GIROLANDO
VPA

SEXO:

FÊMEA

NASC.:

03/07/2021

REGISTRO:

8612-BX

CATEGORIA:

1/2

C.A.EVEREST

NOBRE TE DA CAL

SENXEM RAPOSO CAL

LISTRADO DAS TRES PASSAGENS

BEM FEITOR RAPOSO DA CAL

GABRIELA DAS TRES PASSAGENS

SUCESSORA DAS TRES
PASSAGENS

719 - 1455 LISTRADO DO CONDE

SEAGULL-BAY SUPERSIRE-ET

SANDY-VALLEY DREAMWEAVER-
ET

SANDY-VALLEY DAY DREAM-ET

JAMAICA DREAMWEAVER DO
CONDE

ROCKALLI BRADLEY

BETINA BRADLEY FIV DO CONDE

C.A. XARLA

COMENTÁRIOS:

Bezerra CCG ½ Holandês (8612-BX), filha do Listrado das Três Passagens, touro com excelente porte e costelas muito arqueadas e bem direcionadas. Pelagem ideal para países tropicais aliada a uma fantástica caracterização leiteira. Na linha materna, família do SupersireET, touro com foco em produção com alta confiabilidade, possui uma prova que alia de forma perfeita conformação com muita saúde, produzindo filhas de belos úberes, longevas e férteis. Extremamente funcional aliado à muita saúde.

VENDEDOR:

OTAVIO ROXO NOBRE BARREIRA

LOTE:

96D

ANIMAL:

720 - 1456 DOC NETO DO CONDE

RAÇA:

GIROLANDO LF

SEXO:

FÊMEA

NASC.:

09/07/2021

REGISTRO:

8631-BX

CATEGORIA:

3/4

MORNINGVIEW MCC KINGBOY-ET

WOODCREST KING DOC

WCD-ZBW MACK DADDY-ET

S-S-I DOC NETO-ET

S-S-I MONTROSS JEDI-ET

FLY-HIGHER JEDI HAVENOT-ET

COOKIECUTTER MASY HASHES-ET

720 - 1456 DOC NETO DO CONDE

MJR BLACKSTAR EMORY-ET

FUSTEAD EMORY BLITZ-ET

FUSTEAD TESK BEV

CANETA BLITZ FIV DO CONDE

CASA BRANCA

-

-

COMENTÁRIOS:

PAI LINHAGEM KINGBOY EM MÃE BLITZ, UMA DAS MAIORES LACTAÇÕES DA FAZENDA 13721 KG DE LEITE NA SUA PRIMEIRA LACTAÇÃO

Bezerra CCG $\frac{3}{4}$ Holandês (8631-BX), descendente do Kingboy-ET, Proveniente da Família ícone para tipo funcional e Longevidade. Destaque para Úbere e produção, vacas fortes, de frame mediano. Um dos principais filho do Mccutchen. Na linha materna a doadora ícone do rebanho do Conde Casa Branca, tem grandes famílias.

VENDEDOR: OTAVIO ROXO NOBRE BARREIRA

LOTE:
97B

ANIMAL: 683 - 1419 RENATO DO CONDE

RAÇA:
GIROLANDO
LFN

SEXO:
FÊMEA

NASC.:
06/05/2021

REGISTRO:
7463-BT

CATEGORIA:
3/4

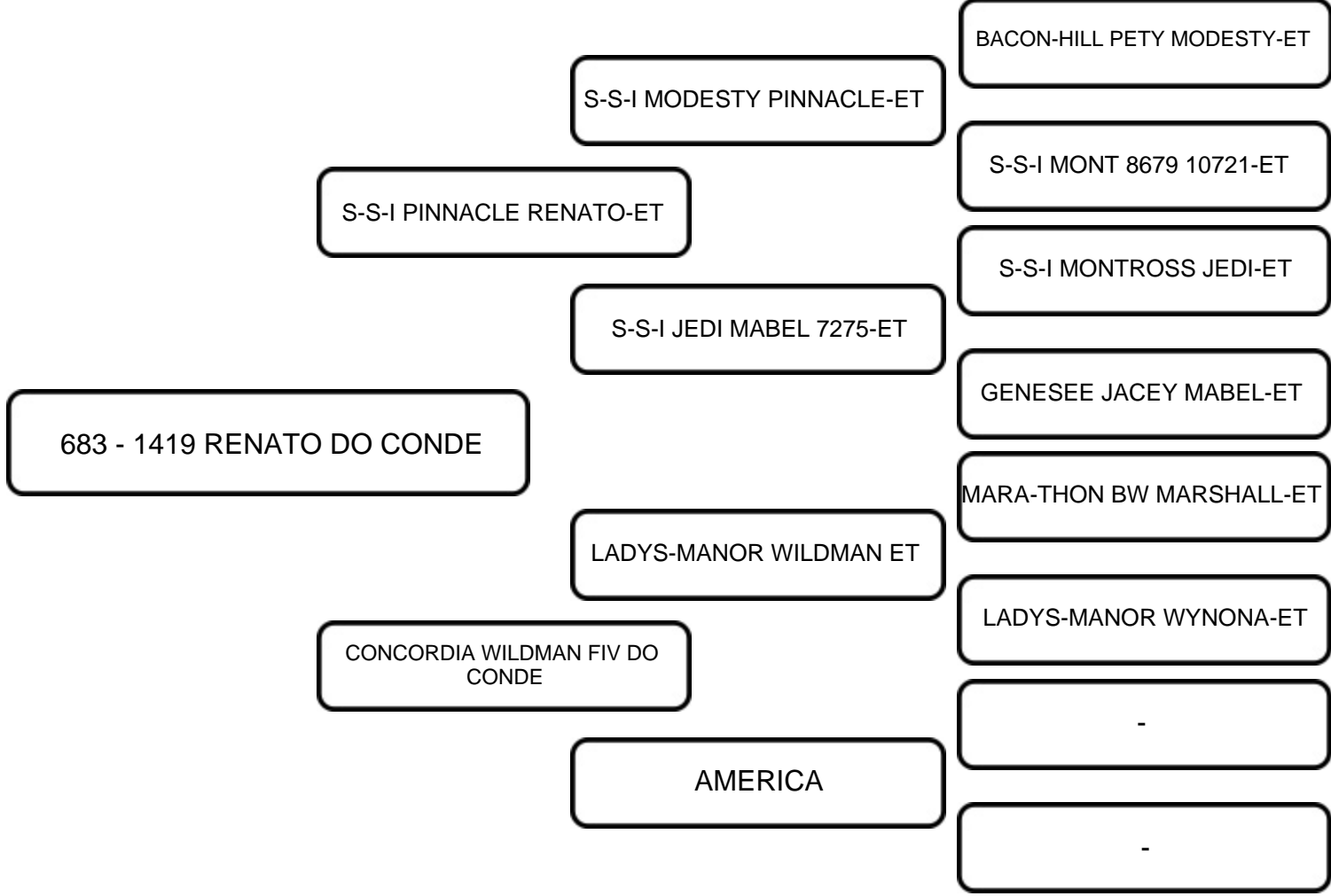

COMENTÁRIOS:
 PAI LINHAGEM MODESTY E JEDI, MÃE FILHA DO WILDMAN EM VACA GIR DOADORA DA FAZENDA
 Bezerra CCG ¾ Holandês (7463-BT), filha do Renato-ET, descendente do ícone Montross, é um touro extraclasse, todo rebanho deveria ter ao menos uma filha dele, filhas funcionais com estatura moderada, fortes e com excelente sistema mamário. Chegou à marca de 1 milhão de doses comercializadas, só mostra a consistência e superioridade desse grande reprodutor.

VENDEDOR: OTAVIO ROXO NOBRE BARREIRA

LOTE:
97C

ANIMAL: BRINCO 725

RAÇA:
GIROLANDO

SEXO:
FÊMEA

NASC.:
24/07/2021

REGISTRO:
S/R

CATEGORIA:
1/2

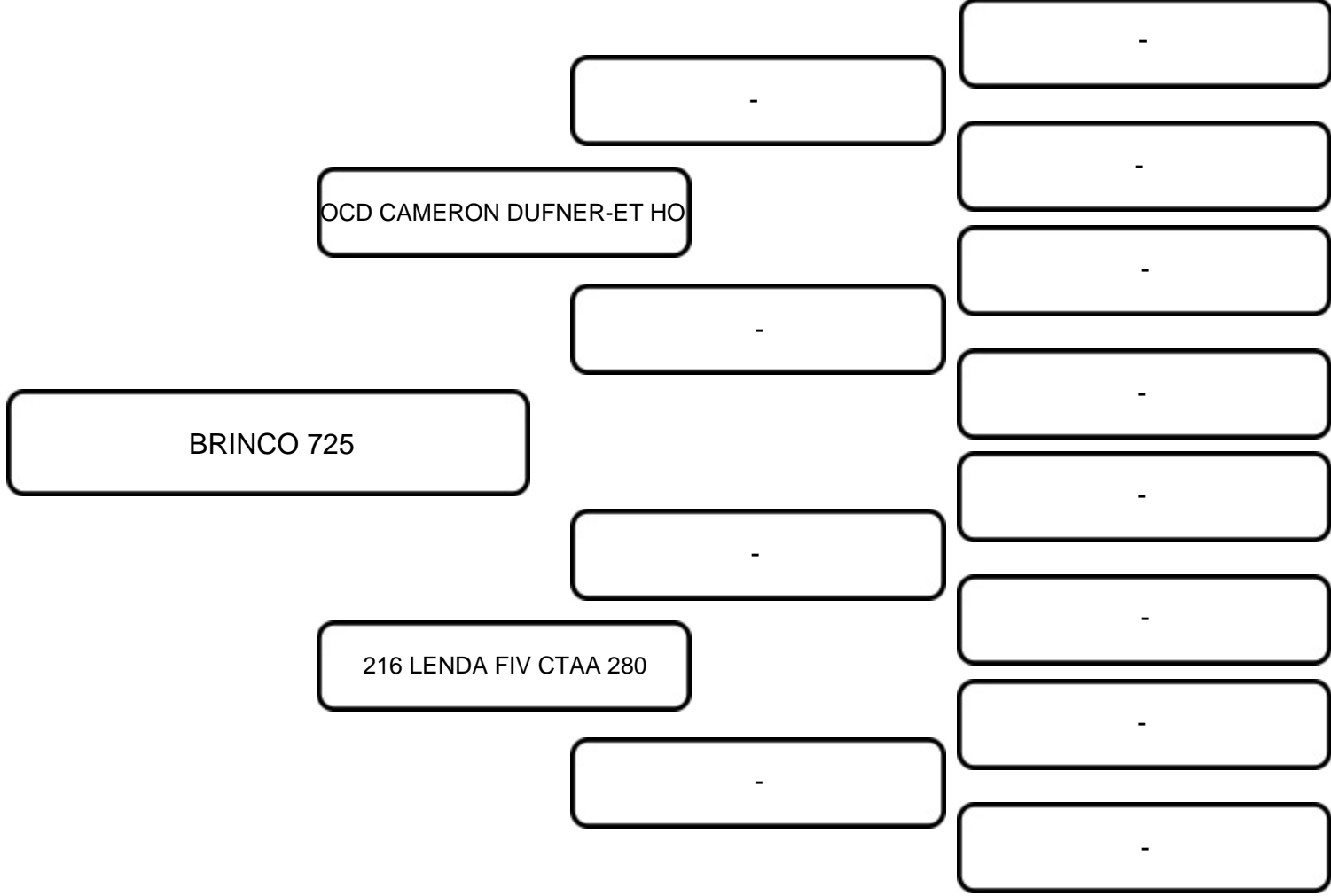

COMENTÁRIOS:
 Bezerra CCG 1/2 Holandês (S/R), com biotipo leiteiro de muita estrutura, aliado a força leiteira, saúde e com muita rusticidade. Composição genética para produção de animais CCG 3/4 Holandês para Sistema Intensivo e CCG 1/4 Holandês para Sistema Semi-intensivo e Extensivo para Produção de Leite.

VENDEDOR: OTAVIO ROXO NOBRE BARREIRA

LOTE:
97D

ANIMAL: 752 - 1488 PINNACLE RENATO DO CONDE

RAÇA:
GIROLANDO LF

SEXO:
FÊMEA

NASC.:
04/11/2021

REGISTRO:
8616-BX

CATEGORIA:
3/4

BACON-HILL PETY MODESTY-ET

S-S-I MODESTY PINNACLE-ET

S-S-I MONT 8679 10721-ET

S-S-I PINNACLE RENATO-ET

S-S-I MONTROSS JEDI-ET

S-S-I JEDI MABEL 7275-ET

752 - 1488 PINNACLE RENATO DO

GENESEE JACEY MABEL-ET

-

-

1159 DO CONDE

-

-

-

-

COMENTÁRIOS:
Bezerra CCG 3/4 Holandês (8616-BX), filha do Renato-ET, descendente do ícone Montross, é um touro extraclasse, todo rebanho deveria ter ao menos uma filha dele, filhas funcionais com estatura moderada, fortes e com excelente sistema mamário. Chegou à marca de 1 milhão de doses comercializadas, só mostra a consistência e superioridade desse grande reprodutor.

VENDEDOR: OTAVIO ROXO NOBRE BARREIRA

LOTE:
98A

ANIMAL: 693 - 1429 MOSCOW DO CONDE

RAÇA:
GIROLANDO
LFN

SEXO:
FÊMEA

NASC.:
22/05/2021

REGISTRO:
7459-BT

CATEGORIA:
3/4

MARA-THON BW MARSHALL-ET

ROBTHOM MOSCOW-ET

ROBTHOM GEORGIA
INTEGRITY

HORSTYLE MOSCOW
MONTNEY

MANAGER-ET

HORSTYLE MANAGER 1100

693 - 1429 MOSCOW DO CONDE

HORSTYLE O MAN OMEGA-ET

-

-

GARÇA DO CONDE

-

-

-

-

COMENTÁRIOS:
PAI LINHAGEM MOSCOW EM VACA 1/2
Novilha CCG 3/4 Holandês (7459-BT), filha do Montney, descende do grande Moscow, família muito equilíbrio entre produção, conformação e saúde. Mostra também prova com bons compostos de úberes e pernas e pés. Composição genética excelente formação de rebanhos CCG 3/8 Holandês e CCG 7/8 Holandês.

VENDEDOR: OTAVIO ROXO NOBRE BARREIRA

LOTE:
98B

ANIMAL: 702 - 1438 GEORGE DO CONDE

RAÇA:
GIROLANDO LF

SEXO:
FÊMEA

NASC.:
01/06/2021

REGISTRO:
8629-BX

CATEGORIA:
3/4

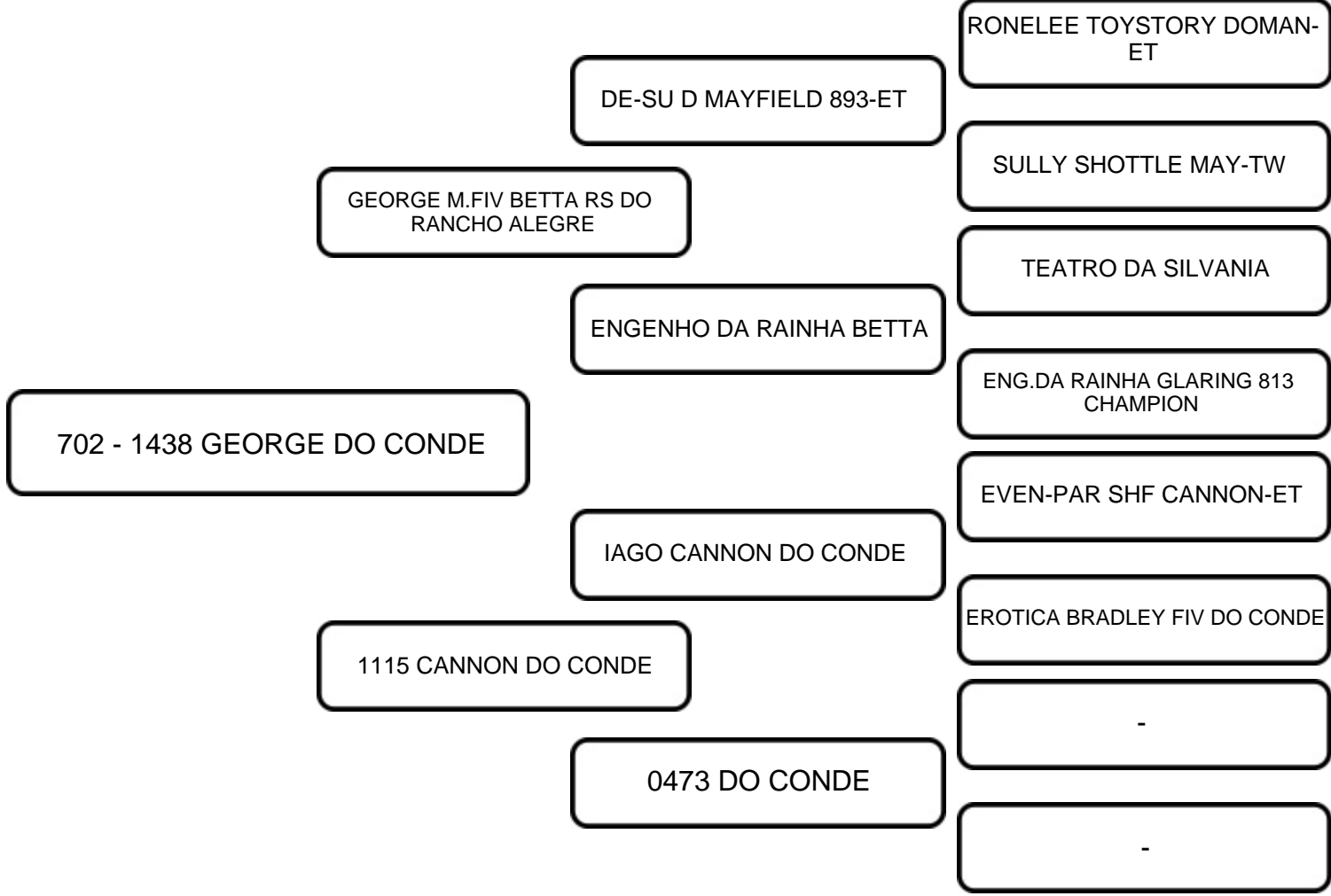

COMENTÁRIOS:
PAI LINHAGEM SHOTTLE E TEATRO, MÃE VAI A BRADLEY Novilha CCG 3/4 Holandês (8629-BX), filha do George M. FIV Betta RS do Rancho Alegre, família do milionário Toystory pai de vacas fortes de boa caracterização leiteira, bem como para ampliar seus níveis de produção, produzindo vacas rentáveis e de boa conformação. Com a contribuição em sua genealogia do Teatro da Silvânia pai de grandes vacas na raça Girolando.

VENDEDOR:

OTAVIO ROXO NOBRE BARREIRA

LOTE:

98C

ANIMAL:

717 - 1453 FATE DO CONDE

RAÇA:

GIROLANDO LF

SEXO:

FÊMEA

NASC.:

02/07/2021

REGISTRO:

8615-BX

CATEGORIA:

1/2

MORNINGVIEW MCC KINGBOY-ET

PLAIN-KNOLL KING ROYAL-ET

PLAIN-KNOLL MOGUL MARIAH

PENN-ENGLAND FATE 1294-ET

UECKER SUPERSIRE JOSUPER-ET

PENN-ENGLAND GIFIAN 11821-ET

PENN-ENGLAND GIFIAN 0066-ET

717 - 1453 FATE DO CONDE

S.C.UACAI JAGUAR

JAGUAR TE DO GAVIÃO

UMIDADE CAL

JACYRA FIV MORRO DAGUA

C.A.SANSÃO

PLANILHA TE KUBERA

BIGA TE DE KUBERA

COMENTÁRIOS:

PAI LINHAGEM KINGBOY EM MÃE JAGUAR EM VACA SANSÃO Novilha CCG ½ Holandês (8615-BX), descendente do Kingboy-ET, proveniente da Família ícone para tipo Funcional e Longevidade. Destaque para Úbere e produção, vacas fortes, de frame mediano. Um dos principais filho do Mccutchen. Na linha materna filha Jacyra FIV Morro d'água, família com muita consistência genética para produção de leite através do Rei C.A Sansão e o fenômeno Jaguar TE do Gavião.

VENDEDOR: OTAVIO ROXO NOBRE BARREIRA

LOTE:
99A

ANIMAL: BRINCO 800

RAÇA:
GIROLANDO

SEXO:
FÊMEA

NASC.:
27/02/2022

REGISTRO:
S/R

CATEGORIA:
1/2

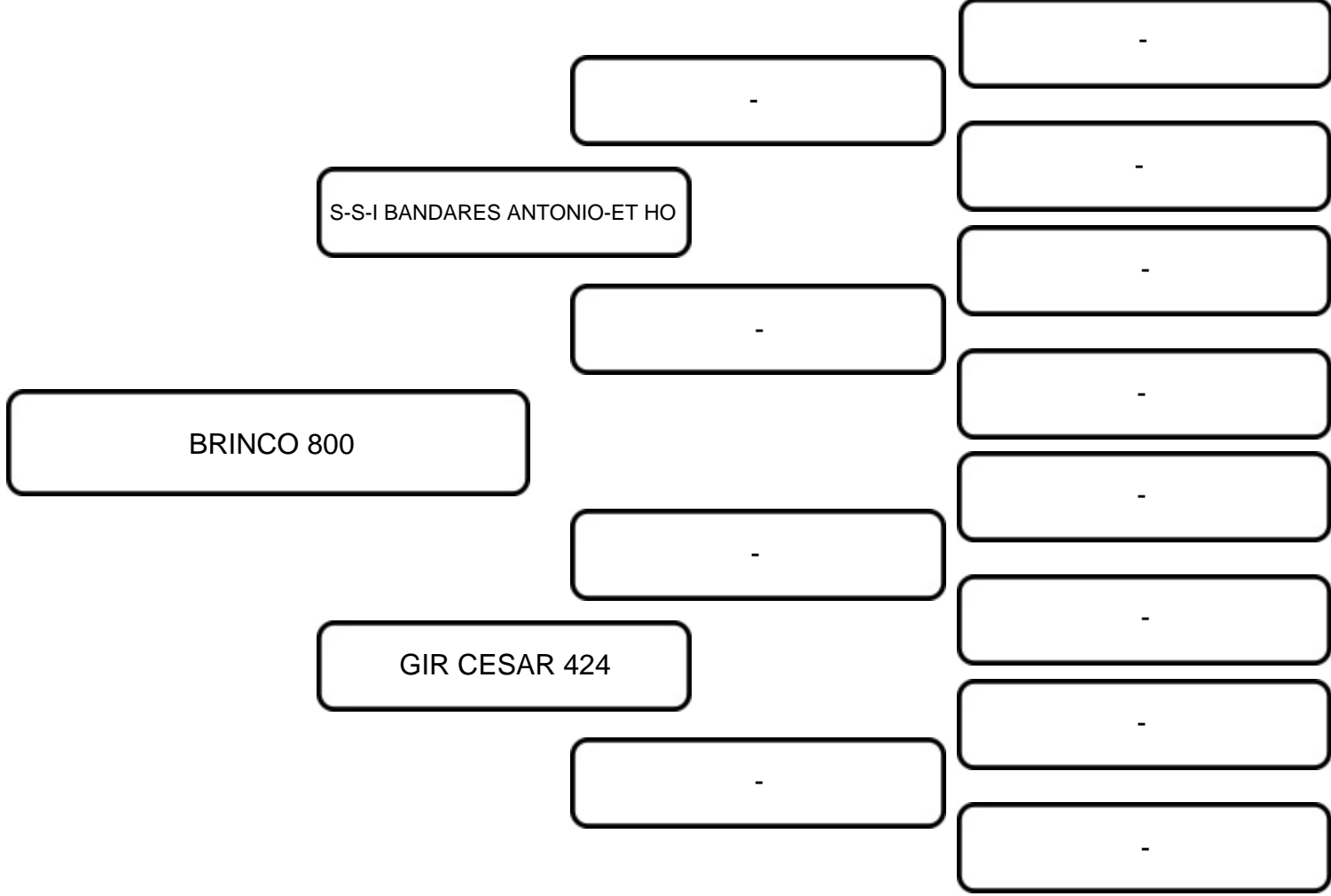

COMENTÁRIOS:
Bezerra CCG 1/2 Holandês (S/R), com biotipo leiteiro de muita estrutura, aliado a força leiteira, saúde e com muita rusticidade. Composição genética para produção de animais CCG 3/4 Holandês para Sistema Intensivo e CCG 1/4 Holandês para Sistema Semi-intensivo e Extensivo para Produção de Leite.

VENDEDOR: OTAVIO ROXO NOBRE BARREIRA

LOTE:
99B

ANIMAL: 814 - 1549 PINNACLE RENATO DO CONDE

RAÇA:
GIROLANDO LF

SEXO:
FÊMEA

NASC.:
25/03/2022

REGISTRO:
8641-BX

CATEGORIA:
1/2

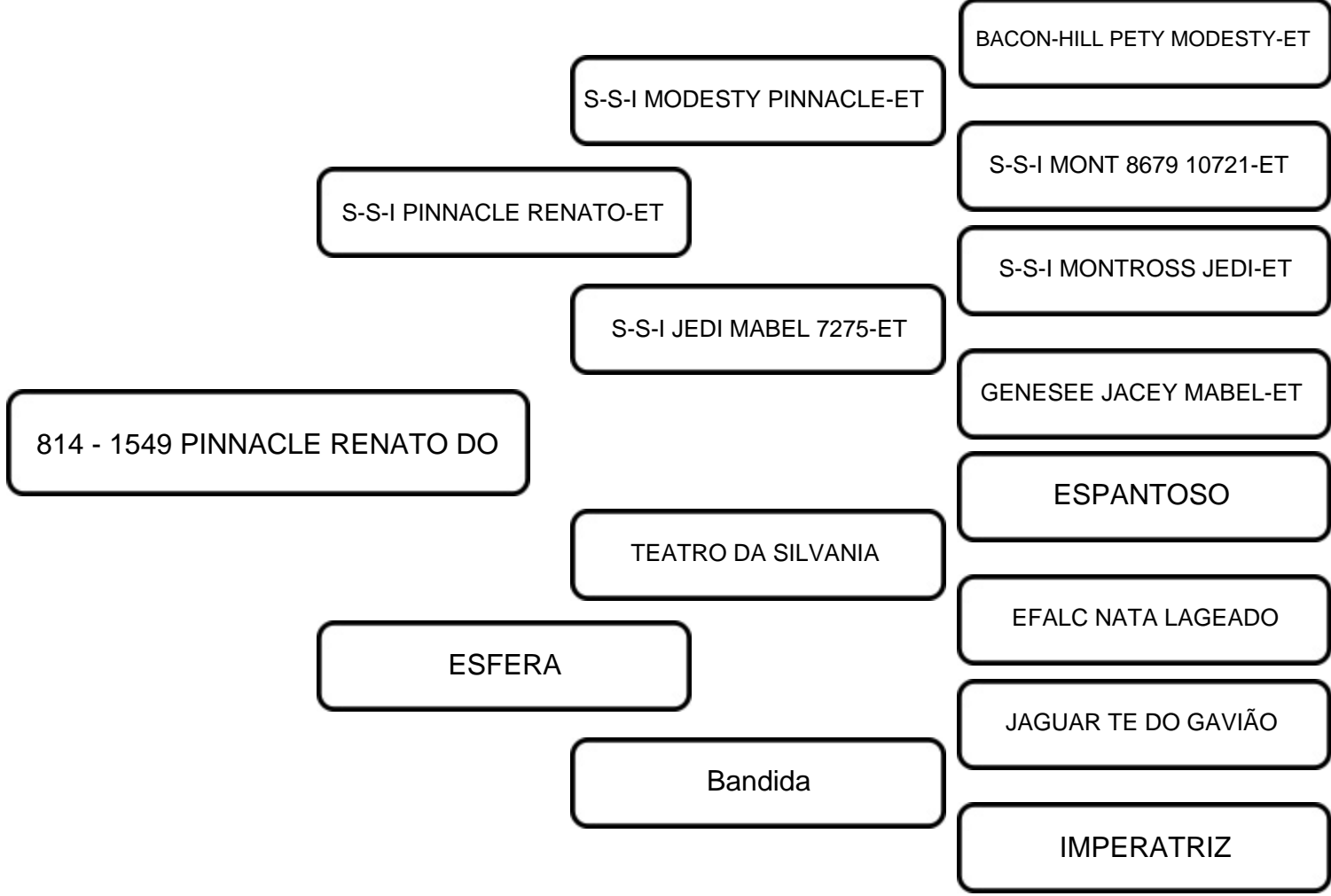

COMENTÁRIOS:
 PAI LINHAGEM MODESTY E JEDI EM VACA TEATRO EM MÃE JAGUAR
 FILHA DA ESFERA - LOTE 24 - BRINCO 230
 Bezerra CCG ½ Holandês (8641-BX), filha do Renato-ET, descendente do ícone Montross, é um touro extraclasse, todo rebanho deveria ter ao menos uma filha dele, filhas funcionais com estatura moderada, fortes e com excelente sistema mamário. Chegou à marca de 1 milhão de doses comercializadas, só mostra a consistência e superioridade desse grande reprodutor. Na linha materna filha da Esfera, família com muito potencial para produção e lindo sistema mamário e fertilidade através da família do Teatro da Silvânia. Genética para grandes desafios em torneio leiteiro com o Jaguar TE do Gavião.

VENDEDOR: OTAVIO ROXO NOBRE BARREIRA

LOTE:
99D

ANIMAL: BRINCO 819

RAÇA:
GIROLANDO

SEXO:
FÊMEA

NASC.:
06/04/2022

REGISTRO:
S/R

CATEGORIA:
5/8

-

-

GOLIAS SUPERSIRE FIV SABV 5/8

-

-

-

BRINCO 819

-

-

-

GELATINA OPINION DO CONDE 5/8
5538-AR 83

-

-

-

-

COMENTÁRIOS:
Bezerra CCG 5/8 Holandês (S/R), com biotipo leiteiro de muita estrutura, aliado a força leiteira, saúde e com muita rusticidade. Composição genética para produção de animais CCG 5/8 Holandês para Sistema Intensivo, Sistema Semi-intensivo e Extensivo para Produção de Leite.

VENDEDOR: OTAVIO ROXO NOBRE BARREIRA

LOTE:
99E

ANIMAL: BRINCO 823

RAÇA: GIROLANDO

SEXO: FÊMEA

NASC.: 24/04/2022

REGISTRO: S/R

CATEGORIA: 1/2

C.A.EVEREST

NOBRE TE DA CAL

SENXEM RAPOSO CAL

LISTRADO DAS TRES PASSAGENS

BEM FEITOR RAPOSO DA CAL

GABRIELA DAS TRES PASSAGENS

SUSSESSORA DAS TRES PASSAGENS

BRINCO 823

-

-

-

1155 DO CONDE 3/4

-

-

-

COMENTÁRIOS:
Bezerra CCG 1/2 Holandês (S/R), com biotipo leiteiro de muita estrutura, aliado a força leiteira, saúde e com muita rusticidade. Composição genética para produção de animais CCG 3/4 Holandês para Sistema Intensivo e CCG 1/4 Holandês para Sistema Semi-intensivo e Extensivo para Produção de Leite.

VENDEDOR: OTAVIO ROXO NOBRE BARREIRA

LOTE:
100
▲

ANIMAL: BRINCO 802

RAÇA:
GIROLANDO

SEXO:
FÊMEA

NASC.:
01/03/2022

REGISTRO:
S/R

CATEGORIA:
3/4

-

-

WELCOME LENNOX 3205-ET HO

-

-

-

BRINCO 802

-

-

-

5546-AR INDIANA GILLESPIY DO
CONDE 172 1/2

-

-

-

-

COMENTÁRIOS:
Bezerra CCG 3/4 Holandês (S/R), com biotipo leiteiro de muita estrutura, aliado a força leiteira, saúde e com muita rusticidade. Composição genética para produção de animais CCG 7/8 Holandês para Sistema Intensivo e CCG 3/8 Holandês para Sistema Semi-intensivo e Extensivo para Produção de Leite.

VENDEDOR: OTAVIO ROXO NOBRE BARREIRA

LOTE:
100

ANIMAL: BRINCO 804

RAÇA:
GIROLANDO

SEXO:
FÊMEA

NASC.:
11/03/2022

REGISTRO:
S/R

CATEGORIA:
3/4

-

-

WELCOME LENNOX 3205-ET HO

-

-

-

BRINCO 804

-

-

-

5622-AR HELCIA ADIDAS 88 1/2

-

-

-

-

COMENTÁRIOS:
Bezerra CCG 3/4 Holandês (S/R), com biotipo leiteiro de muita estrutura, aliado a força leiteira, saúde e com muita rusticidade. Composição genética para produção de animais CCG 7/8 Holandês para Sistema Intensivo e CCG 3/8 Holandês para Sistema Semi-intensivo e Extensivo para Produção de Leite.

VENDEDOR:

OTAVIO ROXO NOBRE BARREIRA

LOTE:

100

ANIMAL:

810 - 1545 LENNOX DO CONDE

RAÇA:

GIROLANDO LF

SEXO:

FÊMEA

NASC.:

19/03/2022

REGISTRO:

8639-BX

CATEGORIA:

3/4

BACON-HILL MONTROSS-ET

S-S-I MONTROSS JEDI-ET

S-S-I SUPRSIRE MIRI 8679-ET

WELCOME LENNOX 3205-ET

MR WELCOME HILL TANGO-ET

WELCOME TANGO LONA

810 - 1545 LENNOX DO CONDE

WELCOM O-STYLE LONNIE-ET

CHARLESDALE SUPERSTITION-ET

LARCREST CASUAL-ET

LARCREST CRIMSON-ET

JULIANA CASUAL DO CONDE

GENGIS KHAN DE BRASILIA

AMOROSA FIV

INFLUENCIA TE BJS

COMENTÁRIOS:

PAI LINHAGEM MONTROSS EM VACA CASUAL EM MÃE GENGIS KHAN Bezerra CCG $\frac{3}{4}$ Holandês (8639-BX), descendente do ícone Montross, é um touro extraclasse, todo rebanho deveria ter ao menos uma filha dele, filhas funcionais com estatura moderada, fortes e com excelente sistema mamário. Chegou à marca de 1 milhão de doses comercializadas, só mostra a consistência e superioridade desse grande reprodutor. Na linha materna, família da Amorosa FIV doadora de destaque para produção e saúde através do excepcional Gengis Khan de Brasília.

VENDEDOR: OTAVIO ROXO NOBRE BARREIRA

LOTE:
100

ANIMAL: BRINCO 820

RAÇA:
GIROLANDO

SEXO:
FÊMEA

NASC.:
08/04/2022

REGISTRO:
S/R

CATEGORIA:
7/8

-

-

WELCOME LENNOX 3205-ET HO

-

-

-

BRINCO 820

-

-

-

0565 DO CONDE 5621-AR 3/4 58

-

-

-

-

COMENTÁRIOS:
Bezerra CCG 7/8 Holandês (S/R), com biotipo leiteiro de muita estrutura, aliado a força leiteira, saúde e com muita rusticidade. Composição genética para produção de animais CCG 3/4 Holandês para Sistema Intensivo, Sistema Semi-intensivo e Extensivo para Produção de Leite.

VENDEDOR: OTAVIO ROXO NOBRE BARREIRA

LOTE:
100E

ANIMAL: BRINCO 834

RAÇA:
GIROLANDO

SEXO:
FÊMEA

NASC.:
21/05/2022

REGISTRO:
S/R

CATEGORIA:
3/4

-

-

S-S-I BANDARES ANTONIO-ET HO

-

-

-

BRINCO 834

-

-

-

560 DO CONDE 1/2

-

-

-

-

COMENTÁRIOS:
Bezerra CCG 3/4 Holandês (S/R), com biotipo leiteiro de muita estrutura, aliado a força leiteira, saúde e com muita rusticidade. Composição genética para produção de animais CCG 7/8 Holandês para Sistema Intensivo e CCG 3/8 Holandês para Sistema Semi-intensivo e Extensivo para Produção de Leite.

VENDEDOR: OTAVIO ROXO NOBRE BARREIRA

LOTE:
101
▲

ANIMAL: BRINCO 832

RAÇA:
GIROLANDO

SEXO:
FÊMEA

NASC.:
18/05/2022

REGISTRO:
S/R

CATEGORIA:
5/8

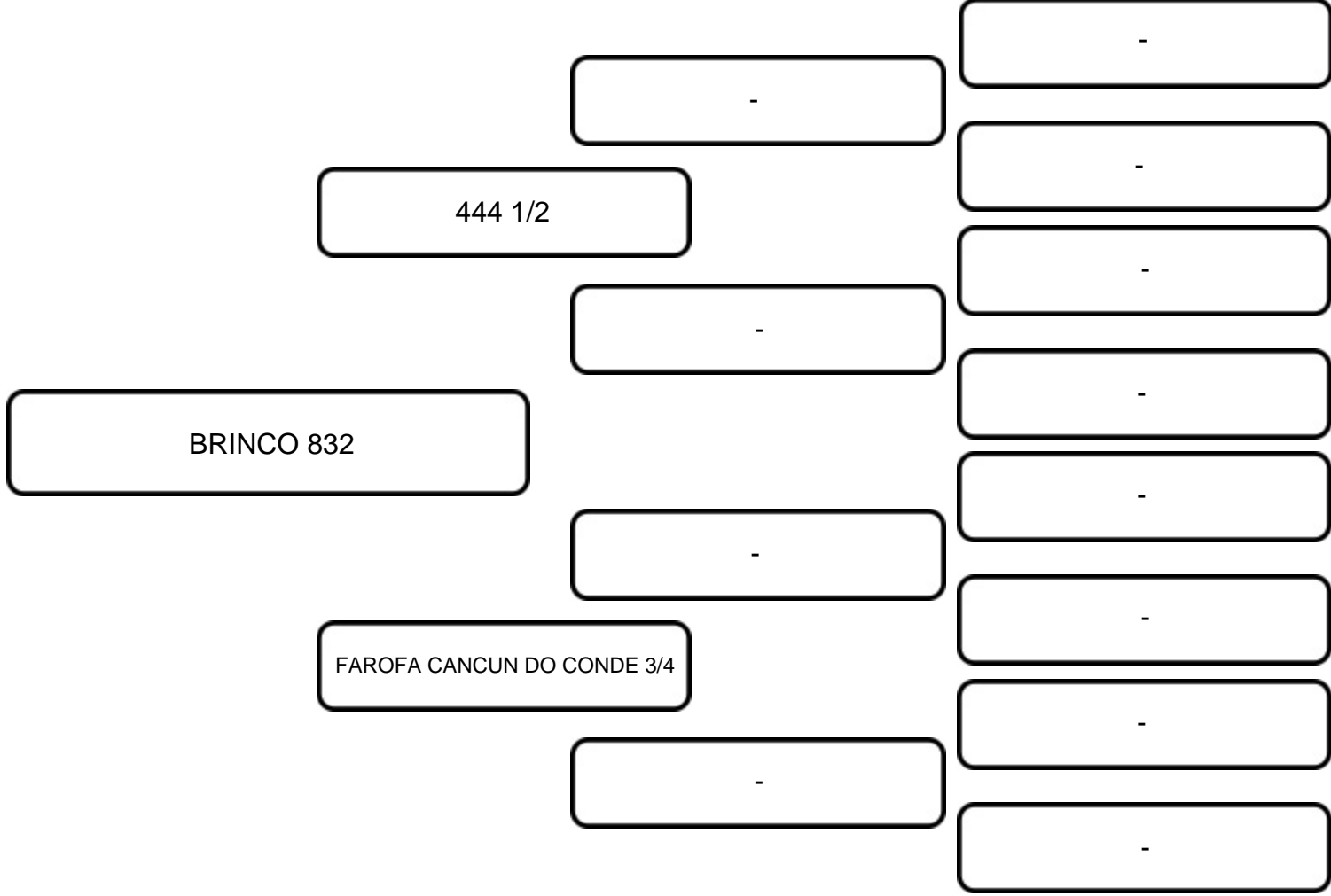

COMENTÁRIOS:
Bezerra CCG 5/8 Holandês (S/R), com biotipo leiteiro de muita estrutura, aliado a força leiteira, saúde e com muita rusticidade. Composição genética para produção de animais CCG 5/8 Holandês para Sistema Intensivo, Sistema Semi-intensivo e Extensivo para Produção de Leite.

VENDEDOR: OTAVIO ROXO NOBRE BARREIRA

LOTE:
101

ANIMAL: BRINCO 833

RAÇA: GIROLANDO

SEXO: FÊMEA

NASC.: 20/05/2022

REGISTRO: S/R

CATEGORIA: 1/2

RONELEE TOYSTORY DOMAN-ET

DE-SU D MAYFIELD 893-ET

SULLY SHOTTLE MAY-TW

GEORGE M.FIV BETTA RS DO RANCHO ALEGRE

TEATRO DA SILVANIA

ENGENHO DA RAINHA BETTA

BRINCO 833

ENG.DA RAINHA GLARING 813 CHAMPION

-

-

255 DO CONDE 1/4

-

-

-

-

COMENTÁRIOS:
Bezerra CCG 1/2 Holandês (S/R), com biotipo leiteiro de muita estrutura, aliado a força leiteira, saúde e com muita rusticidade. Composição genética para produção de animais CCG 3/4 Holandês para Sistema Intensivo e CCG 1/4 Holandês para Sistema Semi-intensivo e Extensivo para Produção de Leite.